

Прописи по Сольфеджио

Учебное пособие
для письменных
творческих заданий



Г.Н. Макаревич, Н.В. Джанатова

Издательство "Ось-89"

Рецензенты:

Преподаватель Орловского музыкального училища

Л.И. Кусова

Доцент, кандидат искусствоведения, зав. кафедрой теории и истории музыки ОГИК

С.П. Мелешина

Кандидат педагогических наук, старший научный сотрудник, член-корреспондент Международной академии информатизации, член американского общества по эргономике и человеческому фактору

Г.Я. Узилевский

Макаревич Г.Н., Джанагова Н.В.

М151 Прописи по сольфеджио. Учебное пособие для письменных творческих заданий. — М.: Издательство "Ось-89", 2000. — 96 с.
ISBN 5-86894-240-X.

Предлагаемое учебное пособие разработано в соответствии с программой для подготовительных групп ДМШ и основано на передовых методиках музыкального образования. Пособие представляет собой сборник письменных творческих заданий для учащихся дошкольного и младшего школьного возраста и имеет своей целью привить учащимся необходимые навыки нотного письма, а также развить их творческую активность в процессе освоения элементов музыкального языка.

Для более яркого образного восприятия и осмысления ладовых взаимосвязей в пособии предлагается работа с цветом, как-то: раскрашивание ступенек лесенки и ноток-ступенек, рисунки к песням, к интонациям, к ритму, интервалам и аккордам.

ББК 85.2.я71

ISBN 5-86894-240-X



9 785868 942402

© Макаревич Г.Н., Джанагова Н.В., 1999

© Фирма "Нива", 1999

© Издательство "Ось-89", 1999

МЕТОДИЧЕСКИЕ РЕКОМЕНДАЦИИ

"Писание и пение — не для того, чтобы выучить ребенка писать и петь, но чтобы посредством этого легкого, но собственного труда ученика приучить его соединять в своем понятии звук написанный со звуком слышимым, что есть труднейшая задача и основа всего дальнейшего преподавания".

В.Ф. Одоевский. "Музыкальная грамота"*

Целью "Прописи по сольфеджио для начинающих" является освоение нотной грамоты и выработка первоначальных навыков чтения и записи нотного текста на основе метроритмической и интонационной работы. основополагающими и наиболее сложными моментами в курсе сольфеджио являются чтение с листа и музыкальный диктант. З. Кодай справедливо считает, что "тот, кто не слышит то, что видит, и не видит то, что слышит, — не музыкант. Поэтому решению проблемы координации между голосом, слухом и зримым изображением звука следует уделять внимание с самых первых шагов обучения".

В связи с этим "Прописи" представляют собой ряд письменных творческих заданий, соединяющих в себе различные стороны музыкально-эстетического воспитания. Изучение отдельных музыкальных понятий идет одновременно с выработкой навыков записи нотных знаков. Параллельное освоение интонации ритмических формул подкрепляется элементарными навыками интонационно-ритмической импровизации.

Научные исследования в области функциональных асимметрий мозга показали, что в правом его полушарии рядом друг с другом находятся центры музыки, цвета, математики. И если эти центры включать в работу одновременно, то способности развиваются особенно успешно. Создавая "Прописи", мы руководствовались принципом взаимопроникновения двух искусств — музыкального и живописного. Раскрашивание и иллюстрирование заданий пробуждают у детей воображение и фантазию. Язык рисунков, графики, работа с цветом вызывают целый ряд образов, которые, сливаясь с музыкальными образами, благоприятно воздействуют на развитие способностей и приобретение устойчивых навыков.

В основу пособия положен проблемный метод обучения, который призван развивать у детей активное творческое мышление. Чтобы путь

* Одоевский В.Ф. Музыкальная грамота. — В кн.: Музыкально-критическое наследие. М., 1956.

познания был интересным и увлекательным, мы предлагаем задания, способные послужить импульсом к самостоятельной творческой деятельности. С самых первых занятий учащиеся с помощью преподавателя, а затем самостоятельно должны искать способы решения поставленных проблем, учиться "добывать" себе знания, сообразуясь с собственными выводами. Задача педагога состоит в умении так выстроить урок и так преподнести материал, чтобы подвести учеников к правильному решению. Работая с "Прописями", ученик как бы сам создает себе учебник, который не только является сводом правил, законов, элементарных теоретических сведений, но и наглядно демонстрирует творческие способности и умения каждого ученика. Целесообразно в самом начале работы с "Прописями" объявить конкурс на лучший учебник и в конце года подвести итоги. Это послужит хорошим стимулом для творческого поиска и для старательной, прилежной работы. Ребятам очень нравится демонстрировать свои успехи. Впоследствии ребенок вновь и вновь сможет обращаться к материалам "своего" учебника. Несомненная польза такой работы состоит еще и в том, что ученик развивает свою интуицию и логику, учится анализировать и оценивать результаты своей деятельности, отмечая успехи и исправляя недостатки. Все приобретенное детьми в процессе творчества становится их прочным достоянием и переносится на другие виды деятельности.

Многолетний опыт работы с маленькими детьми показывает, что организация самостоятельной работы учащихся в классе и дома является одним из наиболее сложных моментов. Данное пособие, имея форму письменных заданий, пригодных как для классной, так и для домашней работы, во многом облегчает эту задачу. То, что задания достаточно простые и не слишком трудоемкие, с ясными лаконичными формулировками, с предложенными образцами выполнения и разного рода "подсказками", дает учащимся возможность выполнить их самостоятельно или с участием родителей, что само по себе весьма важно. Невозможно переоценить роль родителей в процессе воспитания и обучения детей. Занятия по сольфеджио проводятся только два раза в неделю. Таким образом, на уроке вырабатывается лишь определенная программа действий. Настоящее же обучение, выраженное в систематической работе, проводится дома. К такому выводу приходит современная педагогика. С. Лупан, французский психолог и педагог, пишет: "Есть всего два вечных предмета, которые можно передать своим детям, — это корни и крылья"*.

Мы думаем, что совместное творчество детей и родителей не только принесет прекрасные плоды, но и подарит тем и другим необыкновенные, незабываемые, воистину бесценные минуты духовной близости.

Пособие составлено по принципу постоянной сменяемости форм работы. Но при всем многообразии задания выстроены с учетом последо-

* Лупан С. Поверь в свое дитя. М., 1993.

вательности накопления необходимых навыков, плавного продвижения по "шкале трудностей". В результате получаемые знания и умения осваиваются постепенно, от простого к сложному.

Все задания пособия сводятся к трем основным типам: правописание нотных знаков, метроритмические упражнения и задания на освоение лада.

1. ПРАВОПИСАНИЕ НОТНЫХ ЗНАКОВ

Изучая азы нотной грамоты, знакомясь с нотными знаками, дети осваивают правила их написания. Мы ставим задачу выработать у детей нотный почерк, научить их писать аккуратно и четко, соблюдая все правила нотного письма. Не случайно Е. Давыдова считает работу по приобретению навыков нотной записи одной из обязательных форм начальной музыкальной подготовки*.

Нотное письмо – один из непростых моментов работы с маленькими детьми в силу их возрастных особенностей. Дети 5-6 лет, как правило, еще не умеют писать. Следовательно, учитель, помимо решения сугубо профессиональных задач, должен научить детей работать с карандашом и бумагой.

Все задачи на правописание выстроены по мере их усложнения. Сначала осваиваются самые простые элементы ("палочки", "воротики", "бусы"). Их написание осуществляется по контурной линии, намеченной пунктиром, а затем выполняется учащимися самостоятельно (см. задания 3, 8, 9, 11 и т. п.).

Опираясь на методику Т.Смирновой, мы предлагаем ряд заданий, способствующих не только выработке навыков письма, но и формированию "графического" восприятия нотной записи**.

"Бусинки", "нанизанные" на одну линию или размещенные "на полочке" между двумя линиями, – это многократное повторение звука одной высоты (см. задания 8, 9). Написание "волнистых бус" является первым шагом в освоении записи поступенной последовательности нот с обязательным введением таких понятий, как "движение вверх", "движение вниз", "мелодическая волна" (задания 11, 13). Очень важно непосредственное подкрепление зрительного, "графического" образа таких последовательностей слуховым образом. Для этого необходимо слушать, как зазвучат "бусы" на фортепиано или любом другом инструменте. С помощью детских музыкальных инструментов (металлофоны, дудочки, гармоники и т. п.) можно превратить это занятие в увлекательную игру. Дети с большим удовольствием будут сами озвучивать, "оживлять" нотную запись. Они должны научиться проигрывать заданные последовательности на фортепиано от разных звуков, пропевать их на различные слоги с использованием "немой" клавиатуры и без нее.

* Давыдова Е. Методика преподавания сольфеджио. М., 1975.

** Т.И. Смирнова. Фортепиано. Интенсивный курс. Методические рекомендации. М., 1992.

Дети довольно быстро начинают различать на слух смену направления движения мелодии, показывают направление "мелодической волны" рукой. Наша задача – научить их правильно оформлять графически любую "мелодическую волну", начиная с простого чередования двух-трех соседних ступеней до "волн" большого диапазона. Так вырабатываются первые навыки записи музыкального диктанта.

Для лучшего запоминания и соотнесения графического и звукового образов рекомендуются обязательное прослушивание в исполнении преподавателя и проигрывание на фортепиано самими учащимися "двойных бус" (задание 18), "горок" (задания 28, 29, 34, 42), "снеговиков" – трезвучий (63, 62), интервальных "бус" (125). Здесь также неоценимую помощь могут оказать детские музыкальные инструменты. Если поручить каждый из "голосов" в интервальных и аккордовых последовательностях ("бусах", "горках") отдельному инструменту, то получится занимательный ансамбль, где дети будут учиться слушать друг друга, различать движение голосов в многоголосии.

По мере ознакомления на уроках сольфеджио с новыми музыкальными понятиями (реприза, скрипичный ключ, паузы и т. д.) дети осваивают правила их написания (задания 15, 25, 39, 48, 75). Перед каждым заданием помещается образец написания знака в укрупненном виде, направление движения руки показано стрелками. Далеко не всем учащимся сразу удастся красивая нотная запись. Поэтому к заданиям на правописание необходимо периодически возвращаться, ориентируясь на успехи всей группы и каждого учащегося в отдельности. Для этих целей можно использовать дополнительные нотные станы, размещенные на страницах 21, 31, 32, 39, 58. Чтобы сделать процесс письма более привлекательным, можно предлагать детям выполнять нотные знаки в цвете (разноцветные "бусы", паузы и т. п.). Не исключается и использование обычных нотных тетрадей для закрепления и повторения пройденного материала, а также для дополнительных заданий любого рода по усмотрению педагога.

II. МЕТРОРИТМИЧЕСКИЕ УПРАЖНЕНИЯ

Организация во времени – одна из важнейших особенностей музыки. Надо с первых шагов развивать у детей ощущение равномерности движения в музыке, соотношения ударных и неударных долей, а также звуков различной длительности. Это вырабатывается в первую очередь при помощи слуховых впечатлений, полученных на уроке. Их необходимо закреплять двигательными упражнениями (ходьба, бег, хлопки, постукивания, различные ритмические игры), что дает возможность учащимся физически ощутить метрическую пульсацию, почувствовать арифметическое соотношение длительностей.

Дети должны научиться хорошо различать длительности, уметь их воспроизводить, проговаривая на ритмослоги, прохлопывая или простукивая. Причем переход с одних длительностей на другие не должен

вызывать у них затруднений. Желательно в такие упражнения вводить элементы игры. Учащиеся с большим удовольствием изображают бой часов (стр. 16). Сами выбирают персонажей для характеристики различных видов движения (ослик ходит, мышка бежит и т. п.), изображают их в игре, рисуют на страницах пособия (задание 4). Большую помощь в работе над материалом оказывает использование шумового оркестра, что во многом оживляет и разнообразит урок.

После того, как накоплены первые слуховые впечатления, освоены простейшие ритмические формулы (чередование четвертных и восьмых длительностей), можно переходить к их графической записи (задание 5). Письменные задания способствуют закреплению в сознании учащихся зрительного образа изучаемых метроритмических особенностей. Дети учатся графически оформлять полученные слуховые впечатления от самых простых ритмов до ритмического "разговора" — двухголосия.

Задания выстроены по принципу: от простого к сложному, по мере изучения длительностей, ритма, метра. Они содержат такие формы работы, как запись ритма на заданный текст (задания 19, 21, 57), дописывание ритма (6, 10, 12, 16, 27, 40, 44, 50), дописывание недостающих пауз (81, 86), определение долей и метра, расстановка акцентов и тактовых черточек (46, 54, 73, 112, 115), "расселение" длительностей по тактам — "квартирам" (47, 67, 72, 77, 85, 87, 88, 94, 95, 100, 101), сочинение ритмического двухголосия (60, 80, 99, 120). С помощью подобных заданий учащиеся приобретают элементарные навыки ритмического самодиктанта и группировки.

В целях быстрого запоминания графического образа конкретных метроритмических формул необходимо активно использовать на уроке наглядные пособия, такие, как карточки и разного рода таблицы. В упражнениях по метроритму лучше опираться на знакомый песенный материал (см. нотное приложение). Большая предварительная работа по разучиванию песен в классе с прохлопыванием или проговариванием на ритмослоги будет служить залогом успешного выполнения учащимися письменных заданий. Некоторые из них преподнесены в образно-игровой форме. Например, такты — это "домики - квартиры", в каждую из которых надо "поселить" равное количество "жильцов" — долей*, причем первой заселяется сильная, ударная доля (!). Затакт — это нотка (или группа нот), не попавшая в домик, может быть, потому, что "посмела встать перед сильной долей". Тут учителю предоставляется простор для фантазии, возможность самому решать, с помощью каких образов ярче и занимательней раскрыть ту или иную тему.

* Т.И. Смирнова. Фортепиано. Интенсивный курс. Методические рекомендации. М., 1992.

III. ОСВОЕНИЕ ЛАДА

В основе музыкального слуха наряду с чувством ритма лежит ладовое чувство. Хорошо воспитанный ладовый слух – основа грамотного, осмысленного и выразительного пения. Выработка ладового чувства связана с образованием "стереотипов" на устойчивой и неустойчивой, на определенные отношения между звуками. Система взаимосвязей звуков является более значительным фактором эмоционального воздействия, чем их абсолютная высота, поэтому именно восприятие лада сильнейшим образом влияет на формирование музыкального мышления. Получившая широкое распространение релятивная система с ее жестами-символами акцентирует внимание учащихся именно на ступенях лада. Это особенно важно на начальном этапе обучения, когда закладывается фундамент для дальнейшего развития.

Накоплению внутренних слуховых представлений учащихся, созданию базы для чтения с листа и записи диктанта служит систематическая планомерная интонационная работа на уроке и дома. Она заключается в постепенном освоении отдельных интонаций и их ладовых функций в системе относительной сольмизации. В выборе порядка изучения интонаций мы опираемся на получившие наибольшее распространение и подтвержденные многолетней практикой методики (З. Кодая, Котляревской-Крафт, Вейса). Интонационные упражнения включают моменты слушания отдельных интонаций, узнавания их в песенном материале, запоминания путем многократного повторения на инструменте и воспроизведения голосом. Индивидуальная особенность каждой интонации находит наглядное выражение в жестах-символах и в ступенях "лесенки". Все это закрепляет в музыкальной памяти учащихся определенный интонационный комплекс, способствуя практическому осуществлению прямой связи: "вижу – представляю (т. е. слышу) – пою". Следующим этапом в развитии внутренних слуховых представлений является освоение графической записи пройденных интонаций для установления обратной связи: "слышу – представляю (т. е. вижу) – пишу".

Упражнения на звуковысотное оформление интонаций, предлагаемые в пособии, помогут выработать у детей умение быстро и правильно фиксировать свои зрительно-слуховые представления на нотном стане. Задания строятся на уже знакомом песенном материале. Прежде чем приступить к их выполнению, необходимо разучить песню в классе, используя жесты и показ по "лесенке". "Ступеньки" помогут детям разобраться в особенностях мелодии, "увидеть" направление ее движения, отличить скачок от плавного постепенного хода. Только после того, как дети хорошо освоили индивидуальные черты конкретной интонации, можно приступать к ее записи от заданного звука (задания 32, 56). Дальнейшему закреплению в сознании детей графического образа пройденных интонаций служат упражнения на дописывание недостающих фрагментов разучиваемых песен, нахождение тоники, досочи-

нение мелодий (задания 37, 44, 49, 53, 54, 58, 65, 73, 89, 91, 108, 111).

В процессе последовательного освоения интонаций детям предлагается раскрашивание ступеней "лесенки" определенным цветом (см. "лесенку" в приложении).

В ряде заданий дети должны узнать пройденную интонацию в записи, раскрасить каждую ноту нужным цветом, то есть тем же, что и соответствующая ступенька "лесенки" (35, 43, 44, 84, 117). Цветное оформление интонаций присутствует во многих других заданиях (на досочинение, на транспонирование). Подобная работа не преследует цели развить абсолютный "цветной" слух, а лишь способствует закреплению в сознании детей определенных представлений о "характерах" ступеней, их роли в ладу, их "родственных отношениях". В яркой образной форме эти характеры и отношения раскрываются в сказке о Королеве Тонике и ее окружении. Дети, знакомясь со сказкой и изображая в рисунках ее героев, получают возможность пережить эмоционально полученные музыкальные знания и представления. Большое место в пособии занимают задания на транспонирование (36, 38, 74, 82, 83, 102, 109, 129, 131). Выполняя их, дети получают определенные представления о высоте лада, запоминают не только индивидуальную особенность каждой интонации, но и ее зрительно-графический образ. Учащимся важно понять, что взаимоотношения ступеней сохраняется вне зависимости от высоты лада. Например, интонация "Е - Ле - Ви" записывается от любого заданного звука поступенно вверх, соответственно красной, зеленой и синей нотами. Тогда как интонация "Зо - Ви - Е" - нотами оранжевого, синего и красного цвета, расположенными через ступень (то есть только на линейках или только между линейками), и имеет нисходящее направление. К транспонированию на уроках и в домашних заданиях необходимо обращаться по возможности чаще, используя не только письменные формы, но и игру на фортепиано или пение с показом по "немой" клавиатуре. Такая работа будет служить хорошей подготовкой к последующему изучению тональностей.

Дети знакомятся в пособии с графическим образом и значением знаков альтерации, не углубляясь пока в знания об их роли в каждой тональности. Ключевые знаки, встречающиеся в некоторых песнях пособия, дают детям лишь зрительные представления о различии тональностей, которые позднее будут расширены и закреплены их музыкальной практикой в курсах сольфеджио и специальности. В таком же плане, не постигая еще всей сути явлений, дети знакомятся и с некоторыми другими сторонами музыки. Например, мажор и минор им преподносятся прежде всего с образно-эмоциональной стороны. Интервалы (до квинты) изучаются в соотношении графического образа с их ступеневой и образно-эмоциональной характеристиками. Знакомясь с особенностями строения трезвучия и септаккорда в письменных заданиях, учащиеся подкрепляют полученные знания некоторыми звуковыми представлениями. С этой целью учитель должен проиллюстриро-

вать образы сказки реально звучащими аккордами, обращая внимание учащихся на их характерную окраску. Во всем этом мы руководствуемся так называемым принципом "погружения", который лежит в основе любой методики интенсивного обучения. Учащимся в практических заданиях дается большой объем информации при минимальном объеме теоретических сведений. По мере приобретения и развития в дальнейшем практических умений и навыков круг теоретических знаний будет расширяться, выстраиваясь в целостную систему*.

"Прописи" предназначены прежде всего для работы с учащимися подготовительных групп в курсе сольфеджио. Но не исключается их использование и преподавателями-специалистами на своих уроках с целью осуществления связи исполнительских задач с освоением основ музыкальной теории, а также в силу того, что выработка координации между зримым и слышимым способствует более скорому и успешному чтению нотного текста.

Каждый преподаватель, пользуясь данным пособием, может опираться на свои методы работы и, в зависимости от уровня группы и возможностей конкретных учащихся, гибко подходить к выбору форм подачи материала и чередованию заданий. Отдельные задания, оказавшиеся на взгляд учителя слишком сложными для самостоятельной работы, могут быть выполнены в классе под руководством педагога. Допустимы любые перестановки, упрощение или усложнение заданий. Однако очень важно при этом сохранить общую выстроенность материала и принципы постепенного усложнения форм работы.

* Смирнова Т.И. Фортепиано. Интенсивный курс. Методические рекомендации. М., 1992.

ТЕТРАДЬ ПРОПИСИ

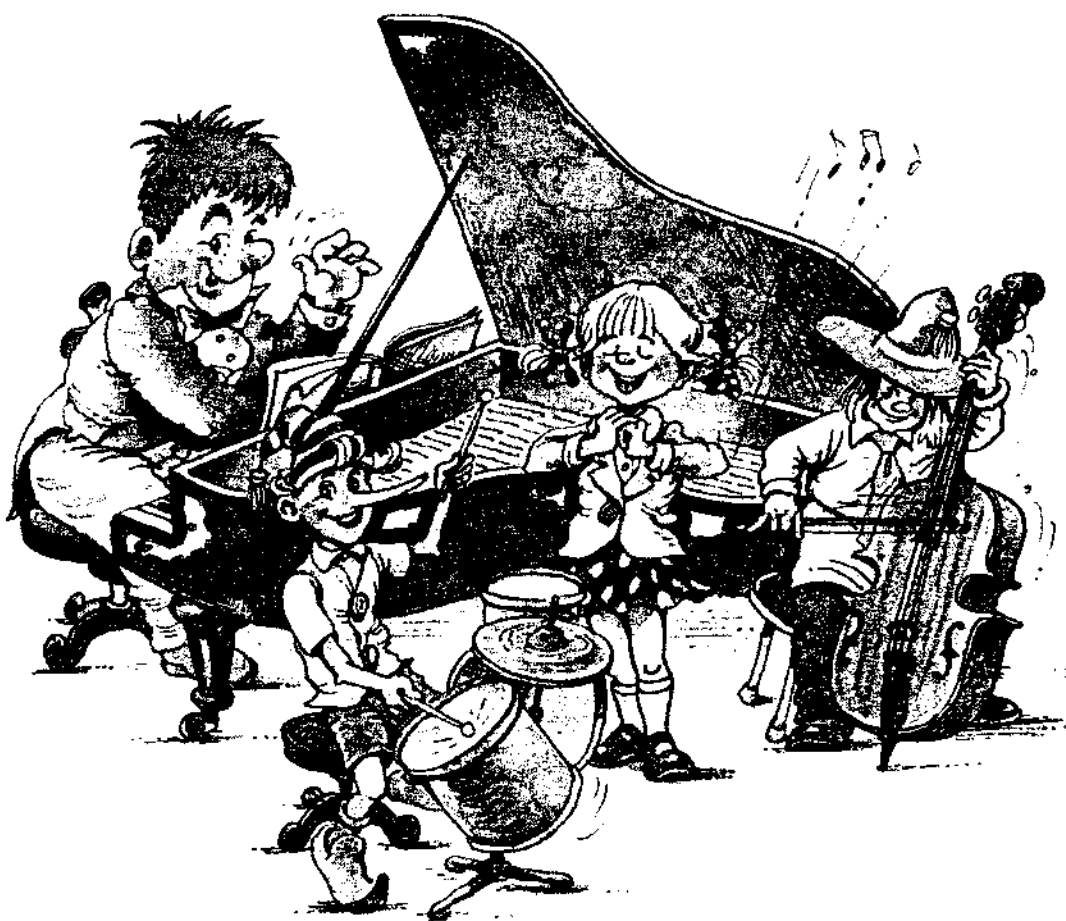

РЕГИСТРЫ

ЗАДАНИЕ 1.

Нарисуй (приклей) картинку.

ВЫСОКИЙ



СРЕДНИЙ



НИЗКИЙ



ОТТЕНКИ

ЗАДАНИЕ 2.

Нарисуй (приклей) картинку.

f – Форте

p – Пиано

ЗАДАНИЕ 3.

Учись писать.

--	--	--	--	--

--

--	--	--	--	--	--	--	--	--

--

--	--	--	--	--	--	--	--	--	--	--	--	--	--	--	--	--	--

--

ДЛИТЕЛЬНОСТИ

ШАГИ



та та

БЕГ



ти-ти



ти-ти

СТОП



та-а

ЗАДАНИЕ 4.

Нарисуй (приклей) картинки.

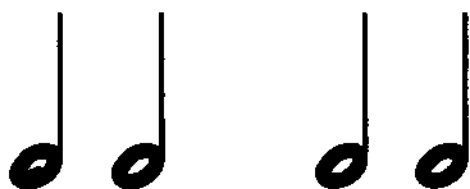

РИТМ

ЧАСЫ НА БАШНЕ

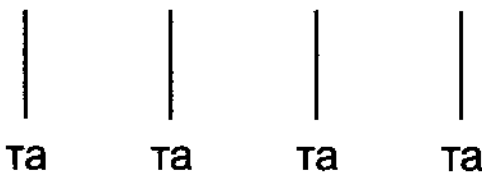

та та та та

СТЕННЫЕ ЧАСЫ

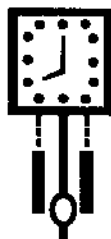

ТИ-ТИ ТИ-ТИ ТИ-ТИ ТИ-ТИ



РУЧНЫЕ ЧАСЫ

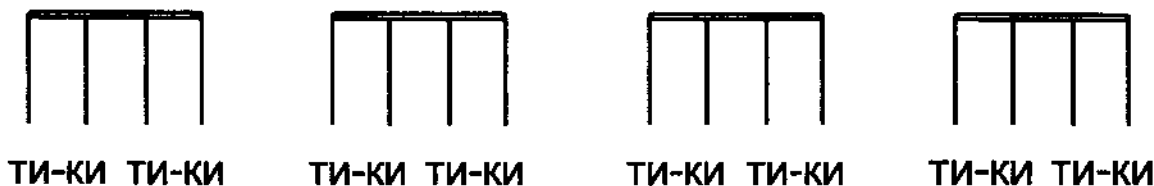

ТИ-КИ ТИ-КИ ТИ-КИ ТИ-КИ ТИ-КИ ТИ-КИ ТИ-КИ ТИ-КИ

ЗАДАНИЕ 5.

Напиши, как бьют часы.

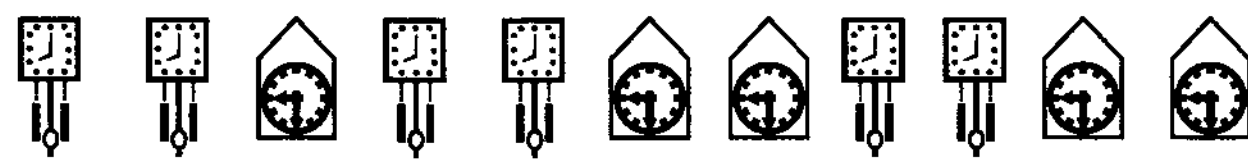
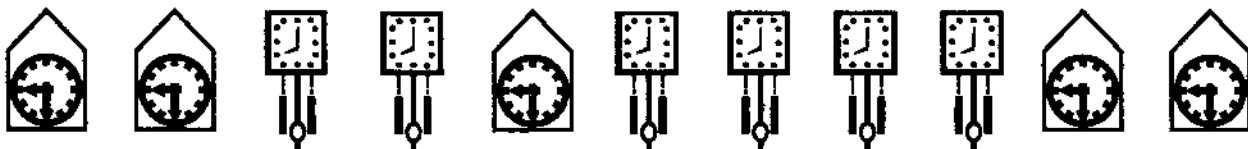

ЗАДАНИЕ 6.

1. Допиши ритм.
2. Пой песенку по лесенке.

ДВА КОТА.

--	--	--	--	--	--	--

та-та

два ко

-та

--

два обо-дран-ных хво-ста

--	--	--	--	--	--

се-рый

КОТ В чу-

ла- не

--

все усы в сме- та- не

V

30

III

ВИ

РАСКРАСЬ

ЗАДАНИЕ 7.

Напиши, как бьют часы, и нарисуй их.

На башне:

--

Стенные:

--

Ручные:

--

ЗАДАНИЕ 8.

Учись писать.

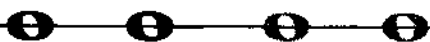

ЗАДАНИЕ 9.

Учись писать.

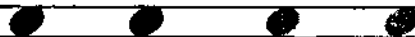
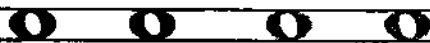

ЗАДАНИЕ 10.

1. Напиши ритм, пой песенку по лесенке (стр. 17).
2. Нарисуй (приклей) картинку.

ЗАИНЬКА, ЗАЙКА.

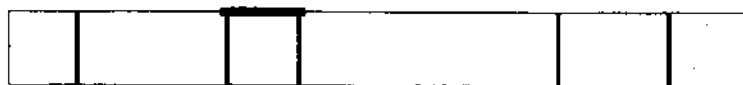

ЗА- ИНЬ-КА, ЗАЙ-КА,



МА-ЛЕНЬ-КИЙ ЗАЙ-КА,



ДЛИН-НЫ-Е УШ-КИ,



БЫСТ-РЫ-Е НОЖ-КИ.

ЗАДАНИЕ 11.

Учись писать.

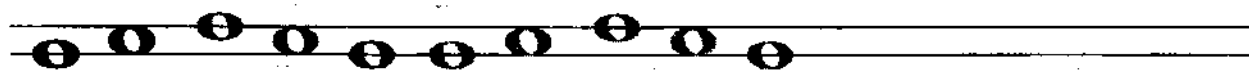

ЗАДАНИЕ 12.

Допиши ритм.

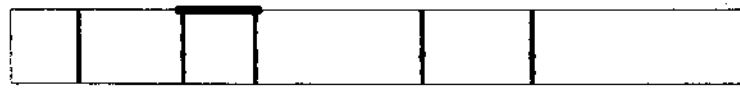

ОЙ, ЗВО-НЫ ЗВО-НЯТ,

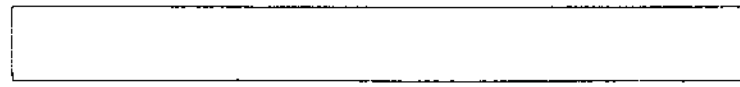

ЗЛО-ГО ВОЛ-КА ГО-НЯТ.

ЗАДАНИЕ 13.

Учись писать.

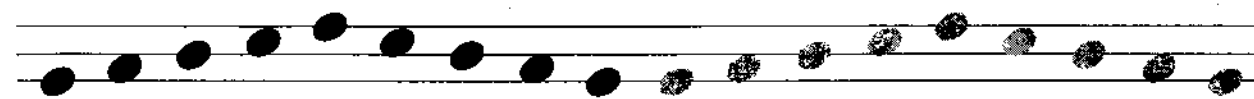
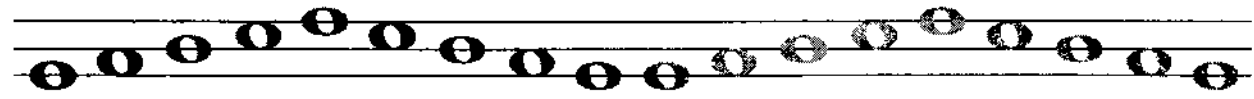

ЗАДАНИЕ 14.

Учись писать.

--	--	--	--	--

--

--	--	--	--	--	--	--	--

--

--	--	--	--	--	--	--	--	--	--	--	--

--

--

--

--

--

--

--

РЕПРИЗА

ЗАДАНИЕ 15.

Учись писать.

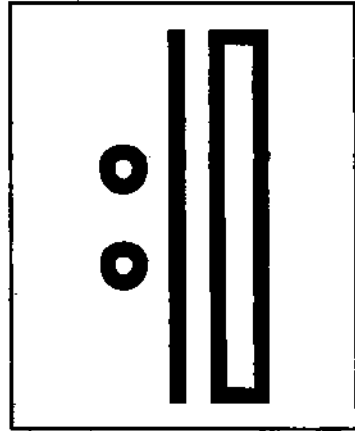
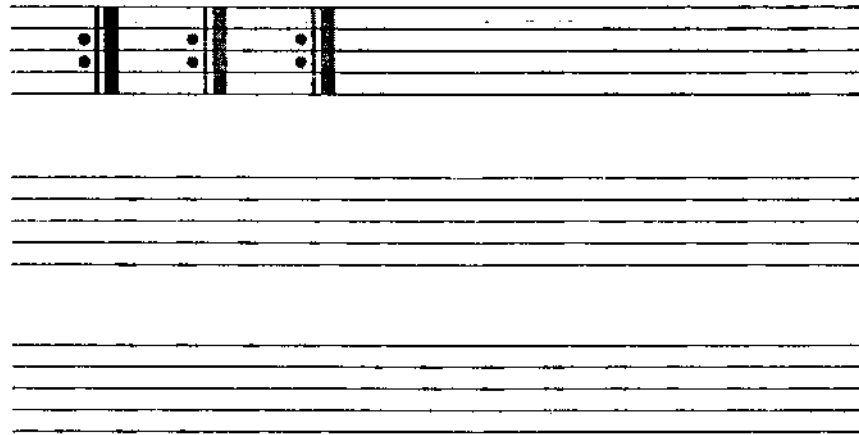

ЗАДАНИЕ 16.

1. Допиши ритм, пой песенку по лесенке (стр. 17).

ЛИПКА

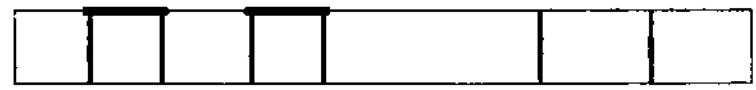

ВЫ-РО-СЛА Я, ЛИП-КА,

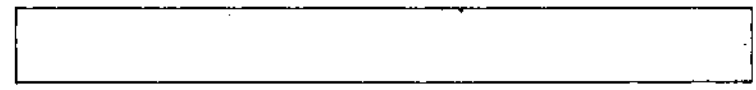

ТО-НЕНЬ-КОЙ И ГИБ-КОЙ,

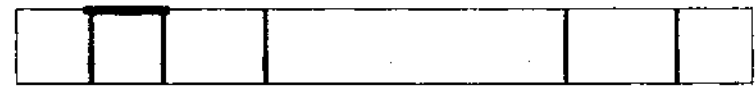

НЕ ЛО-МАЙ МЕ-НЯ,



НЕ ЛОМАЙ МЕНЯ.

ЗАДАНИЕ 17.

1. Запиши ритм песенки "ЛИПКА"

со знаком



ЛИПКА

ЗАДАНИЕ 18.

Учись писать.

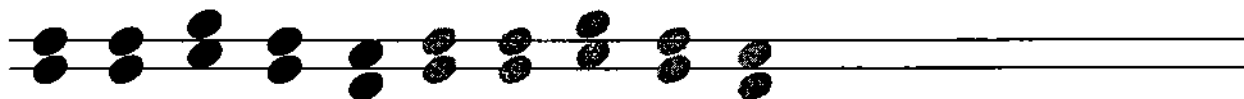
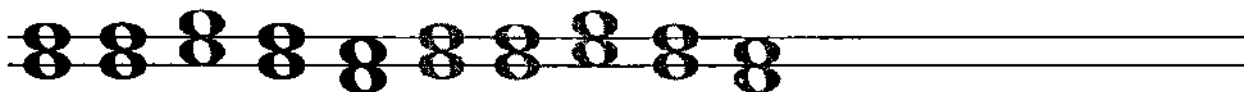

ЗАДАНИЕ 19.

Напиши ритм.

В ОК-ТЯБ-РЕ,

В ОК-ТЯБ-РЕ

ЧАС-ТЫЙ ДОЖ-ДИК НА ДВО-РЕ.

ШТИЛЬ

ЗАДАНИЕ 20.

Учись писать.

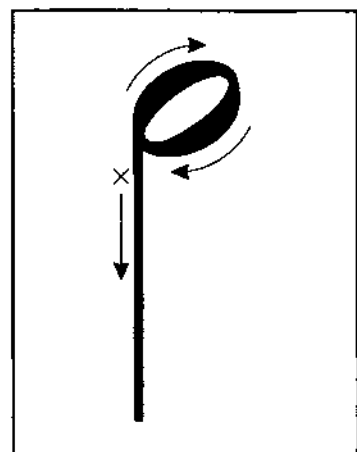
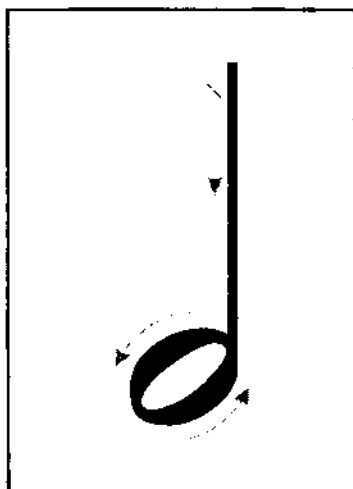

ЗАДАНИЕ 21.

1. Напиши ритм.
2. Нарисуй (приклей) картинку.

ОБ-ЛА-КА, ОБ-ЛА-КА –

КУ-ЧЕ-РЯ-ВЫ-Е БО-КА!

ЗАДАНИЕ 22.

1. Допиши ритм, пой песенку по лесенке (стр. 17).
2. Нарисуй (приклей) картинку.

СЛОН

ДИН - ДОН

ДИН - ДОН

В ПЕ-РЕ -УЛ-КЕ ХО-ДИТ СЛОН,

СТА-РЫЙ ДОБ-РЫЙ СЕ-РЫЙ СЛОН

ДИН - ДОН

ДИН - ДОН.

НОТНЫЙ СТАН

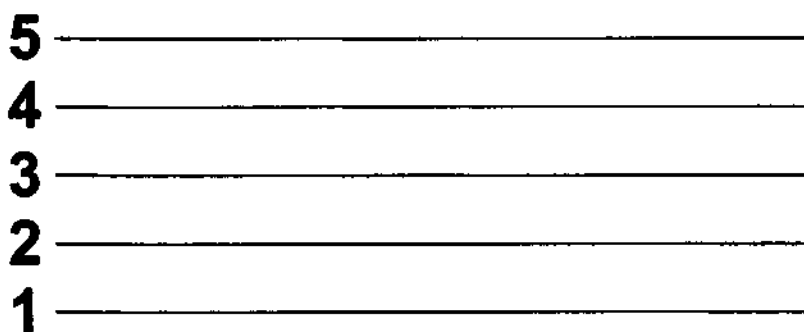

ЗАДАНИЕ 23.

Напиши цветные нотки на нотном стане.

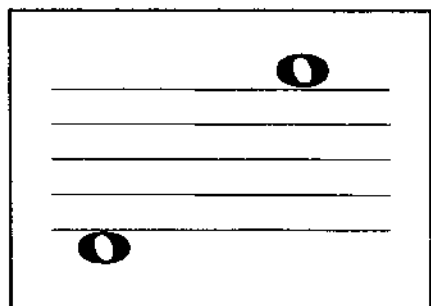
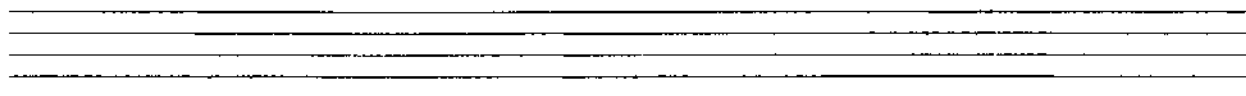

Учись писать.

ЗАДАНИЕ 24.

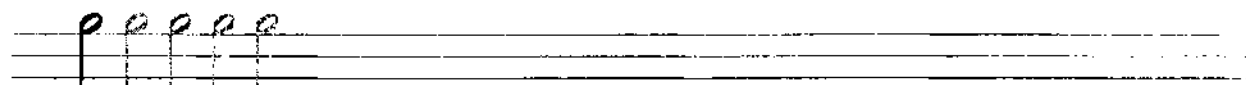
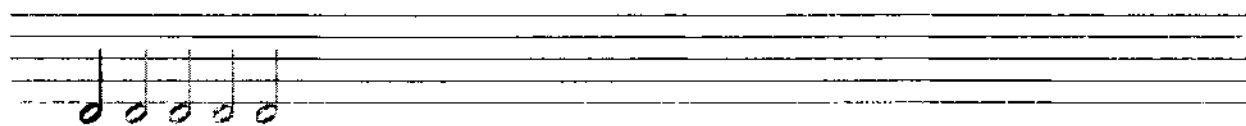
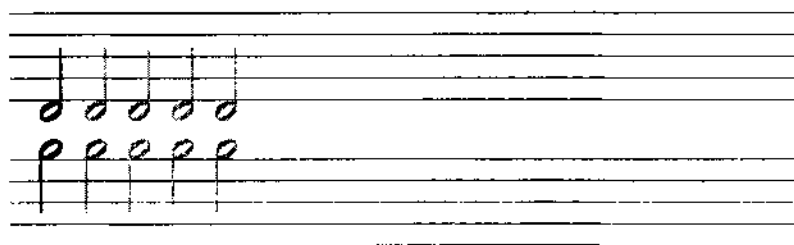

СКРИПИЧНЫЙ КЛЮЧ

ЗАДАНИЕ 25.

Учись писать.

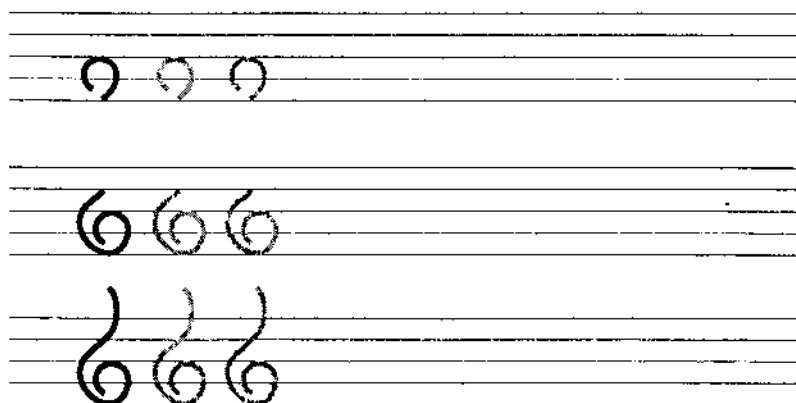

ЗАДАНИЕ 26.

1. Выдели третью линейку цветным карандашом.

2. Учись писать на нотном стане.



ЗАДАНИЕ 27.

Допиши ритм, пой песенку по лесенке (стр. 28).

ДИЛИ – ДОН.



ДИ-ЛИ - ДОН , ДИ-ЛИ - ДОН



ЧТО ЗА СТРАН-НЫЙ ПЕ-РЕ-ЗВОН.

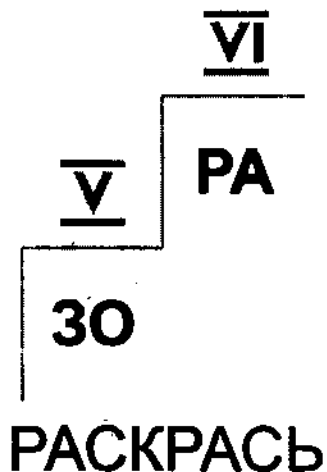

ЗАДАНИЕ 28.

Допиши половинные ноты, чтобы получилась "горка".

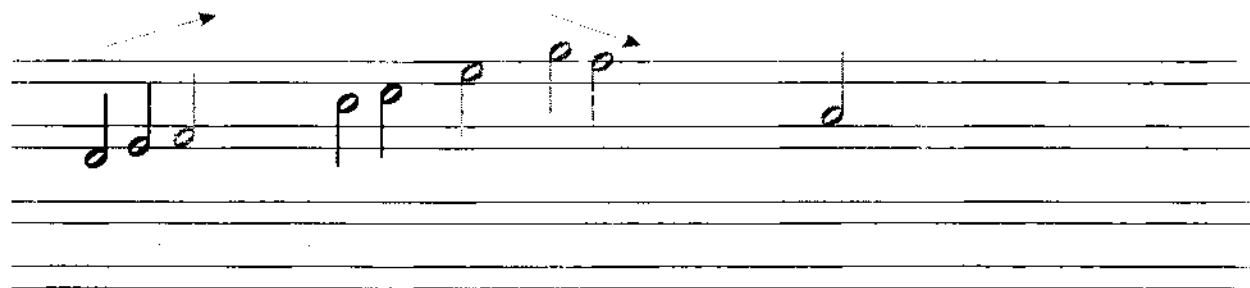





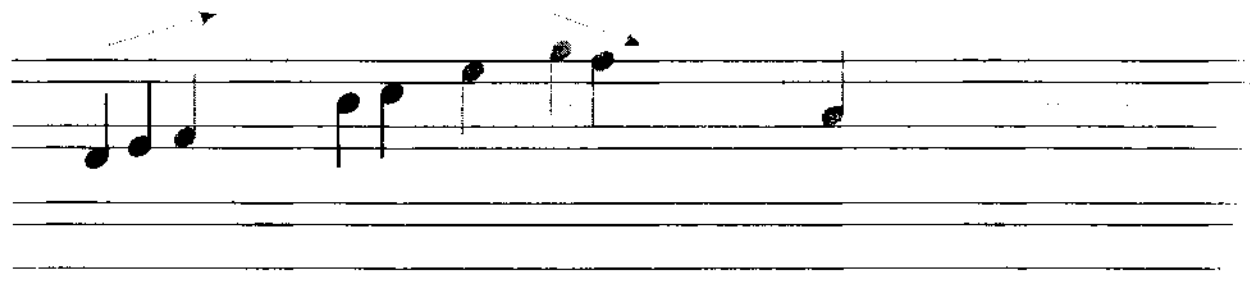

ЗАДАНИЕ 29.

Допиши четвертные ноты, чтобы получилась "горка".



ЗАДАНИЕ 30.

Нарисуй (приклей) картинки.

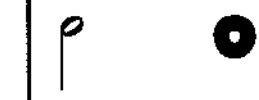
КРЯ-КРЯ	КРЯ-КРЯ	КРЯ-КРЯ	КРЯ-КРЯ
			
			
ГА	ГА	ГА	ГА



ЗАДАНИЕ 31.

1. Нарисуй (приклей) картинки.
2. Прохлопай ритм.

		
ПА -РО -ХОД	СОЛ -НЫШ -КО	ПЕС-НЮ ПО-Ю

ЗАДАНИЕ 32.

1. Запиши интонацию в заданном ритме цветными нотами.
2. Пой песенку по лесенке (стр. 17, стр. 28).

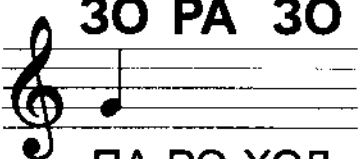
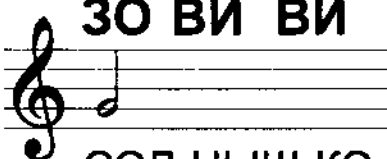
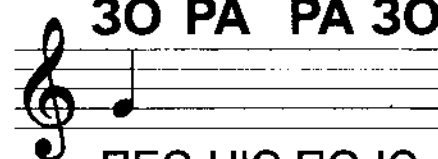
		
30 РА 30 ПА-РО-ХОД	30 ВИ ВИ СОЛ-НЫШ-КО	30 РА РА 30 ПЕС-НЮ ПО-Ю

ДОБАВОЧНАЯ ЛИНИЯ

НИЖНЯЯ



ВЕРХНЯЯ



ЗАДАНИЕ 33.

Учись писать.

A musical exercise consisting of four staves. The first staff shows five whole notes on the bottom ledger line. The second staff shows five quarter notes on the bottom ledger line. The third staff shows five quarter notes on the top ledger line. The fourth staff shows five quarter notes on the top ledger line.

ЗАДАНИЕ 34.

Нарисуй большую "горку" с нотами на добавочных линиях.

A musical exercise for drawing a 'hill' shape. It consists of two staves. The first staff has a dashed line starting from the bottom ledger line and curving upwards to the top ledger line, with an arrow pointing to the right. The second staff has a dashed line starting from the top ledger line and curving downwards to the bottom ledger line, with an arrow pointing to the right. A single note is placed on the bottom ledger line at the start of the first staff.

ЗАДАНИЕ 35.

1. Правильно раскрась ноты.
2. Спой песенку по лесенке.

СЧИТАЛОЧКА

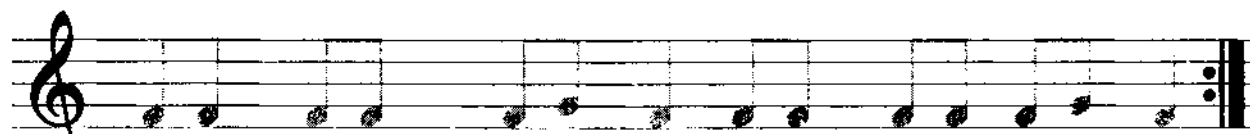

С по-ля, с мо-ря, с даль-них гор вет-ры нам ле-тят во двор
Пер-вый ве-тер вер-бу мнёт, а вто-рой бе-рё-зу гнёт.

ЗАДАНИЕ 36.

Запиши считалочку от разных звуков,
не забудь о 

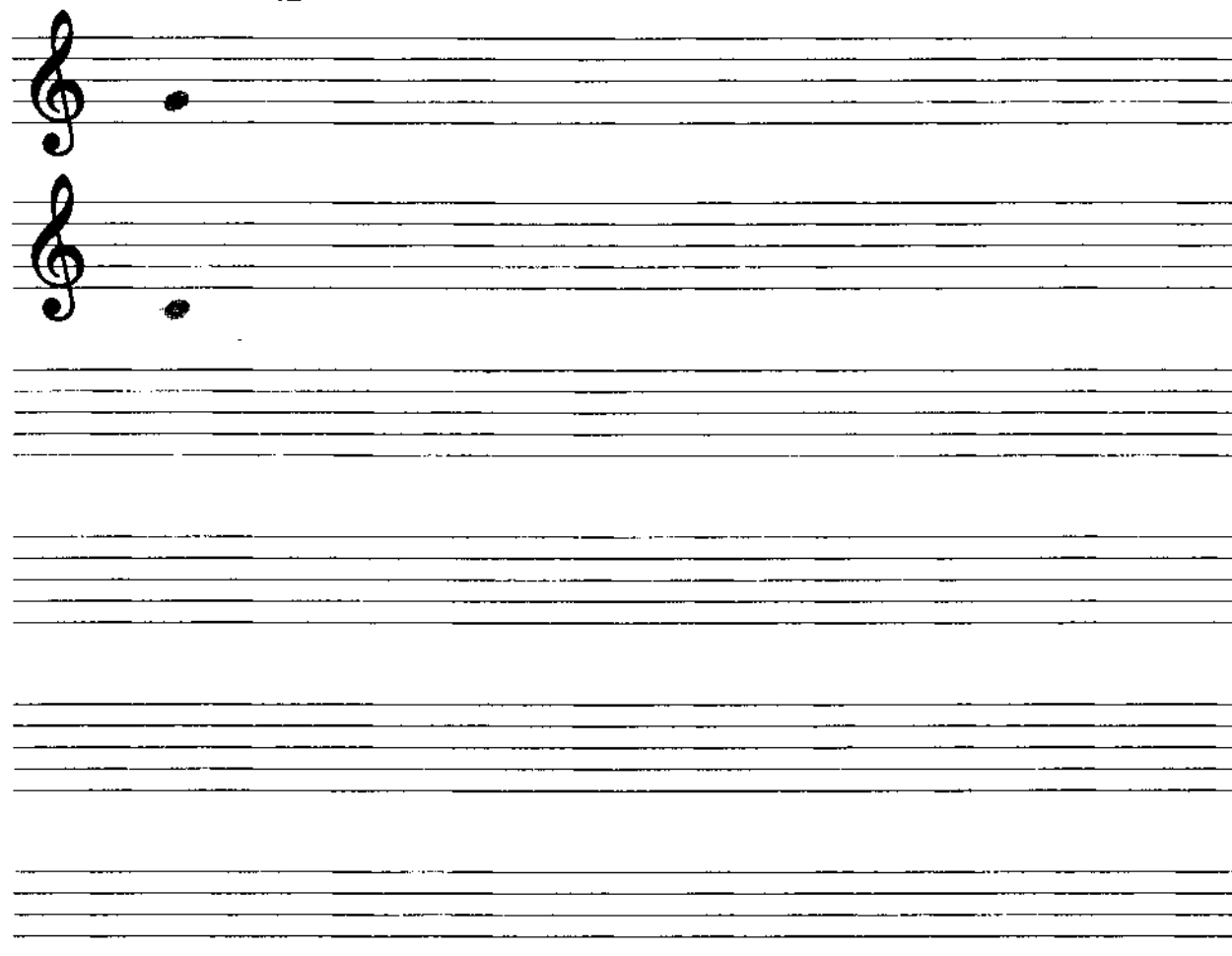

ЗАДАНИЕ 37.

Подписать правильные ноты под заданным ритмом.

ЗО ВИ ЗО ВИ ЗО-ЗО ВИ-ВИ ЗО-ЗО ВИ

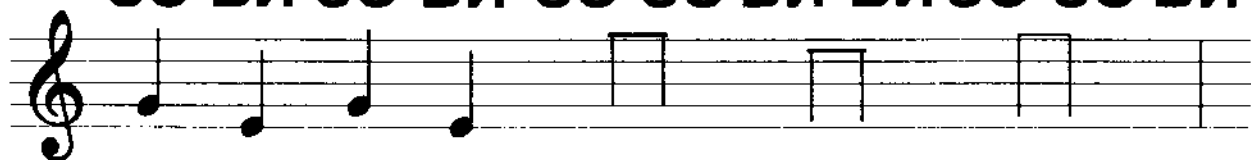

Дин - дон дин - дон в пе -ре -ул-ке бро-дит слон.

ЗО-ВИ ЗО-ВИ ЗО-ВИ ЗО ?

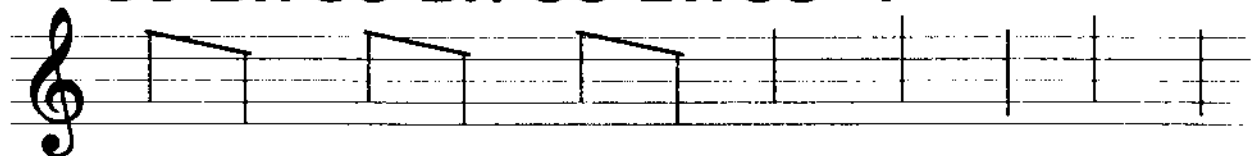

Ста -рый доб-рый се -рый слон дин - дон дин - дон.

ЗАДАНИЕ 38.

Запиши песню "СЛОН" цветными нотами от другого звука.

A musical staff with a treble clef. The first measure contains a single quarter note on the first line. The rest of the staff is empty, with multiple blank staves provided below for writing the song.

ЧЕТВЕРТНАЯ ПАУЗА

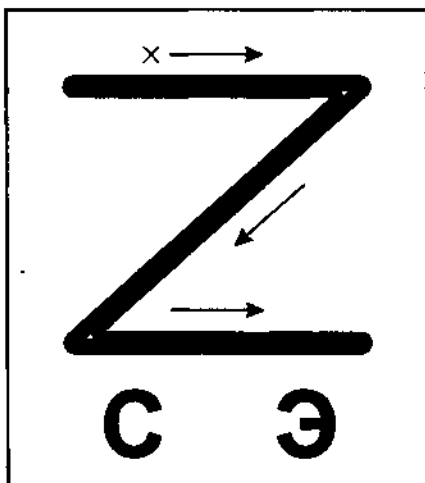

ЗАДАНИЕ 39.

Учись писать.

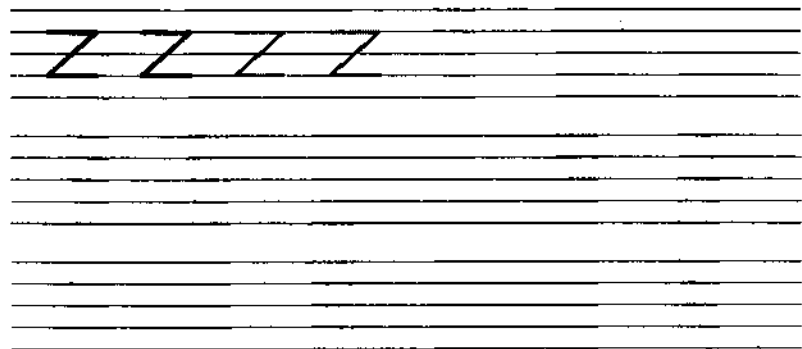

ЗАДАНИЕ 40.

Допиши ритм.

Тик-тик-так СЭ Тик-тик-так СЭ

Це- лый день сту-чу я так. СЭ

ЗАДАНИЕ 41.

Простучи ритм двумя руками.

ЗАДАНИЕ 42.

Учись писать "горки".

A musical staff in treble clef showing a sequence of eighth notes: G4, A4, B4, C5, D5. Dotted arrows above the notes point upwards, indicating the direction of the exercise.

A musical staff in treble clef showing a sequence of eighth notes: G4, A4, B4, C5, D5. The stems of the notes point downwards.

A musical staff in treble clef showing a sequence of eighth notes: G4, A4, B4, C5, D5. The stems of the notes point upwards.

A musical staff in treble clef showing a sequence of eighth notes: G4, A4, B4, C5, D5. The stems of the notes point downwards.

ЗАДАНИЕ 43.

1. Приклей (нарисуй) картинку.
2. Раскрась ноты.

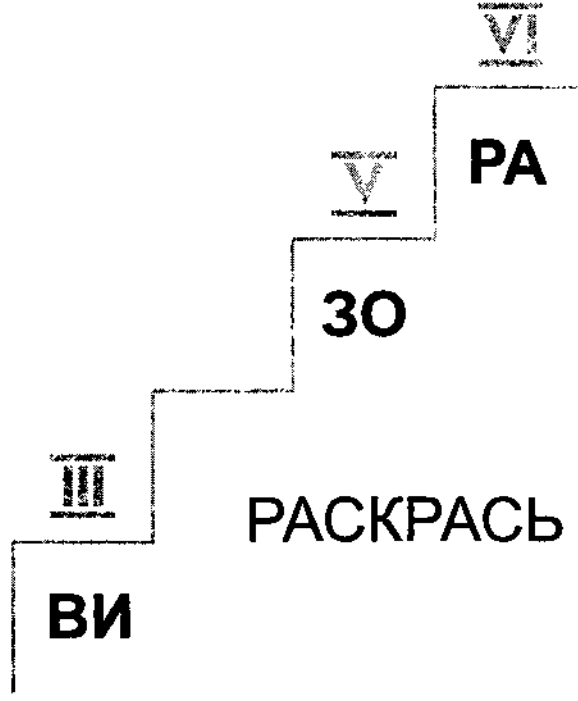

1

Солн-це све-тит

2

Ка-па-ет дож-дик

3

Бе-лы-е ро-маш-ки

ПЕТУШОК

ЗАДАНИЕ 44.

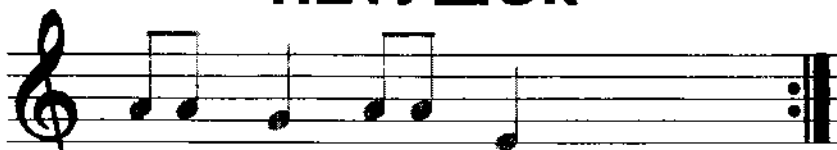

Пе-ту-шок пе-ту-шок
Зо-ло-той гре-бе-шок

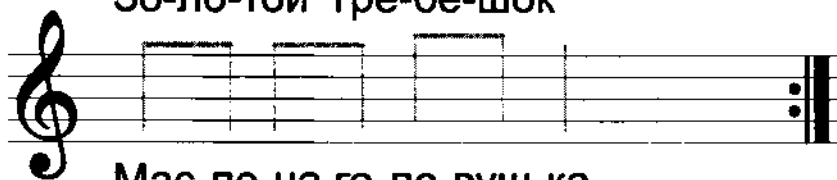

Мас-ле-на го-ло-вуш-ка
Шёл-ко-ва бо-ро-душ-ка

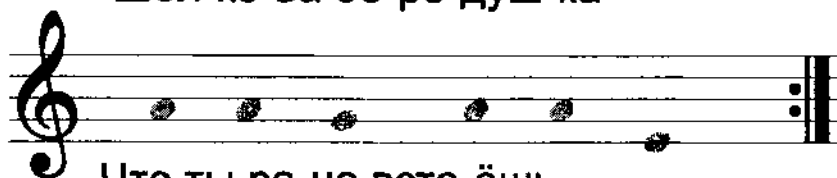

Что ты ра-но вста-ёшь
Де-тям спать не да-ёшь

Подпиши
цветные ноты

Подпиши
ритм

ЗАДАНИЕ 45.

1. Поставь репризу.
2. Сочини и запиши окончание песни на ту же интонацию.

ЗОЛОТЫЕ ВОРОТА



Вот во-ро-та зо-ло-ты-е
Рас-пис-ные раз-движ-ны-е
Солн-це сле-ва ме-сяц спра-ва
Тут зе-ва-ку ждёт рас-пра-ва



Стой

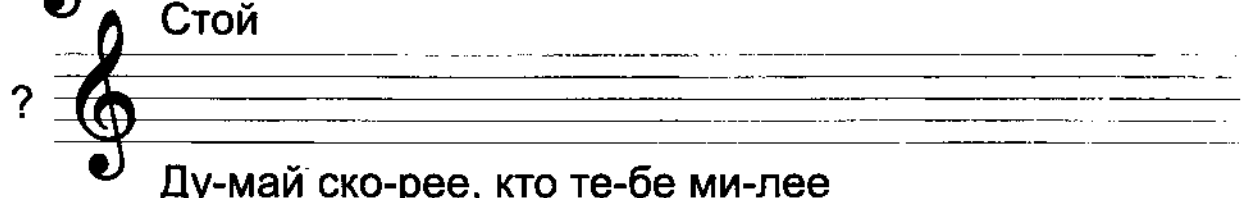

Ду-май ско-рее, кто те-бе ми-лее

ДОЛЯ – ШАГ. ДВУДОЛЬНЫЙ РАЗМЕР



ЗАДАНИЕ 46.

Обозначь (!) ударные доли.



ТАКТЫ – КВАРТИРЫ

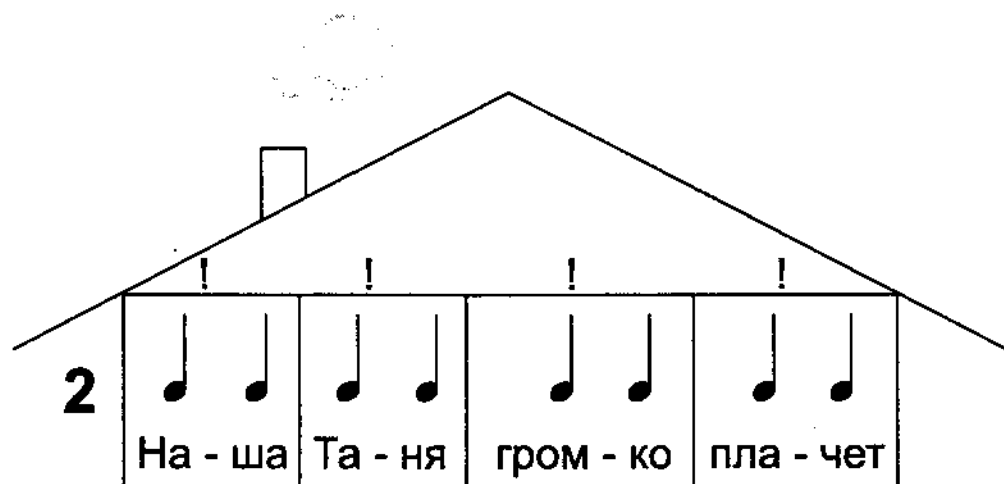

ЗАДАНИЕ 47.

1. Обозначь ударные доли (!).
2. "Рассели" нотки по тактам-квартирам.

Выш-ли с ма-мой на- лег-ке ма-лы-е ре-бя-та

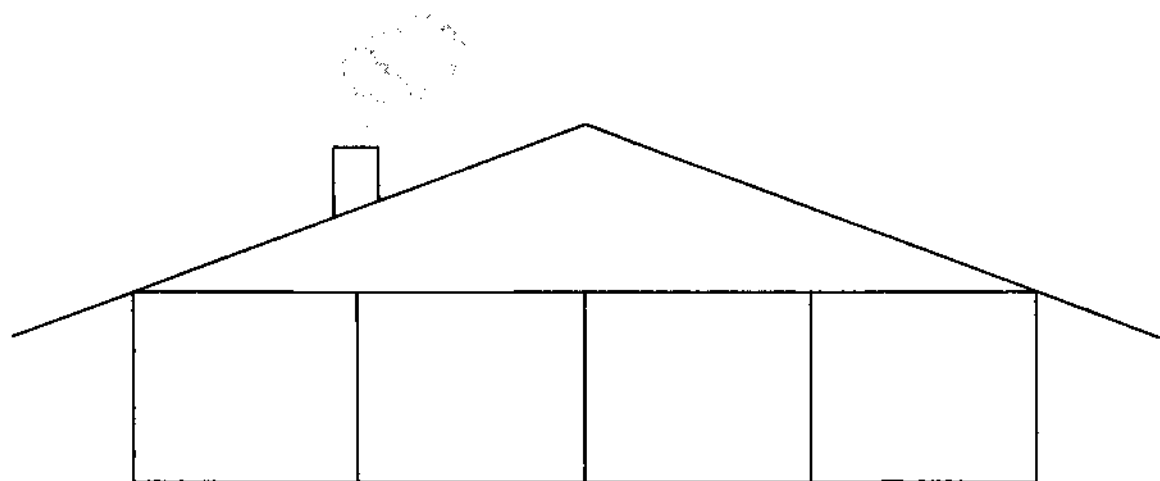

СЧИТАЛОЧКА

С по-ля, с мо-ря, с даль-них гор вет-ры нам ле-тят во двор
Пер-вый ве-тер вер-бу мнёт, а вто-рой бе-рё-зу гнёт.

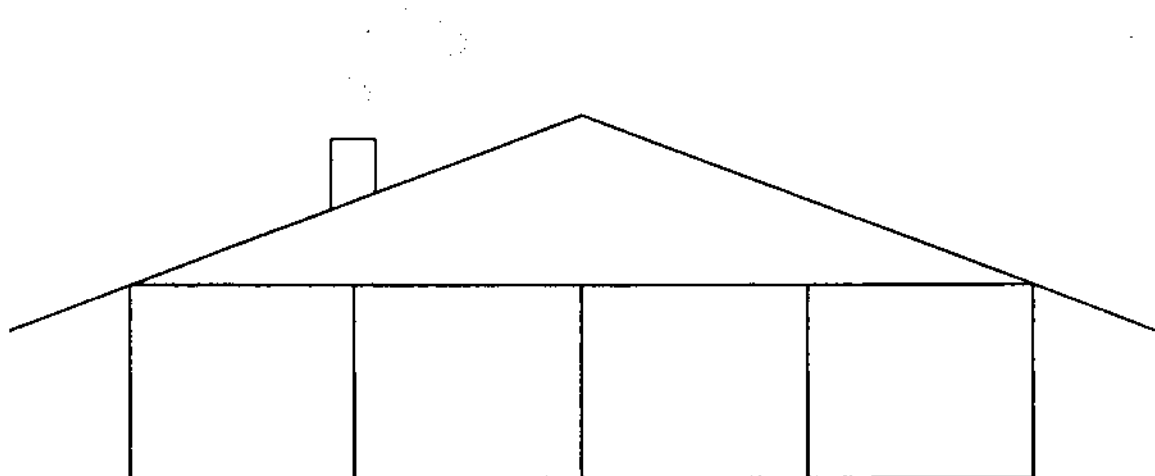

ПОЛОВИННАЯ ПАУЗА

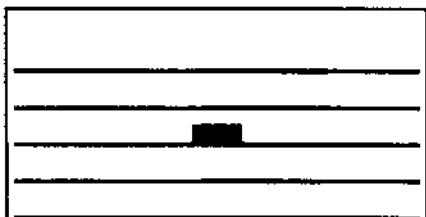

СЭ - Э

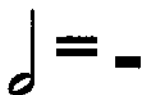

ЗАДАНИЕ 48.

Учись писать.

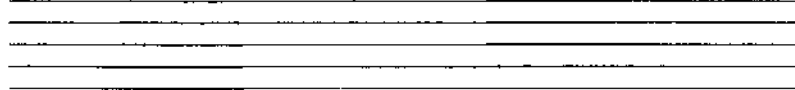
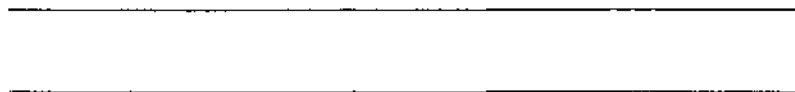
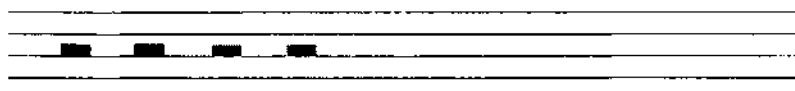

ЗАДАНИЕ 49.

Запиши песенку "Лиса" цветными нотами.

ЛИСА



Уж как шла ли-са по трав-ке наш-ла аз-бу-ку в ка-нав-ке

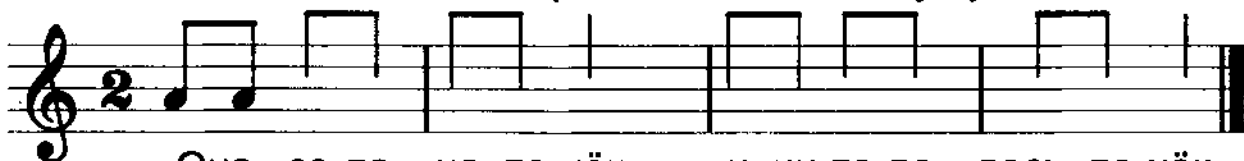

Она се-ла на пе-нёк и чи-та-ла весь де-нёк.

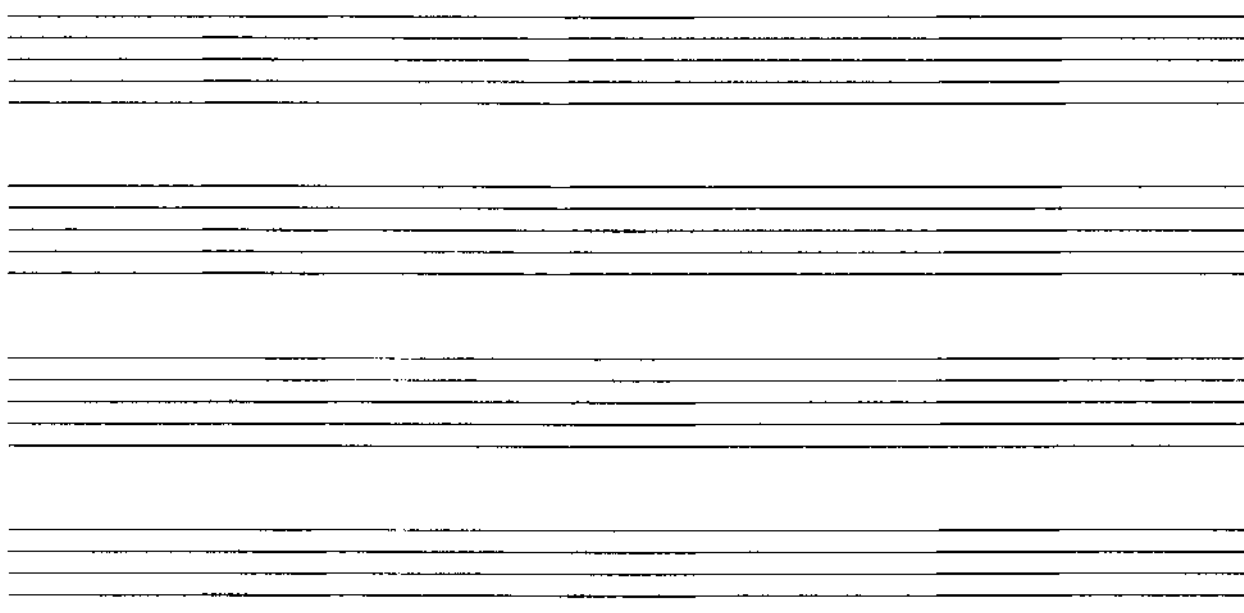

ЗАДАНИЕ 50.

1. Допиши ритм, пой песенку по лесенке (стр. 28).
2. Нарисуй (приклей) картинку.

СОРОКА



СО-РО-КА СО-РО-КА



ГДЕ БЫ-ЛА ДА-ЛЁ-КО



КА-ШУ ВА-РИ-ЛА

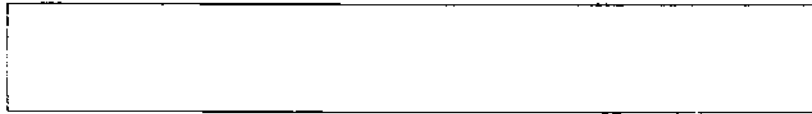

ДЕ-ТОК КОР-МИ-ЛА.

ЗАДАНИЕ 51.

Учись писать размер.

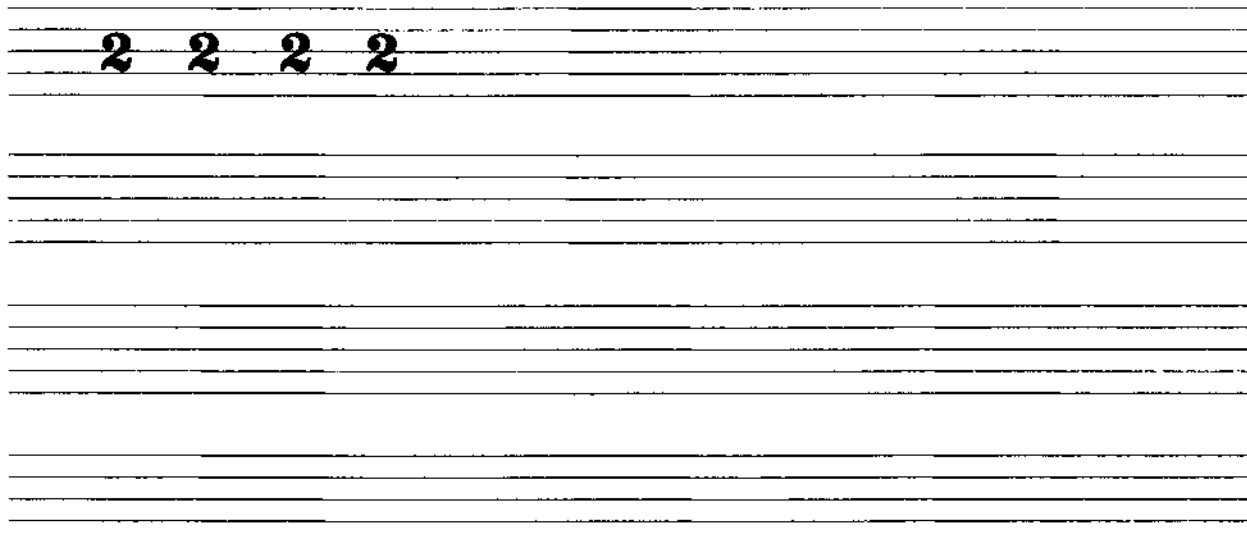

ЗАДАНИЕ 52.

Учись делить нотный стан на такты-квартиры.

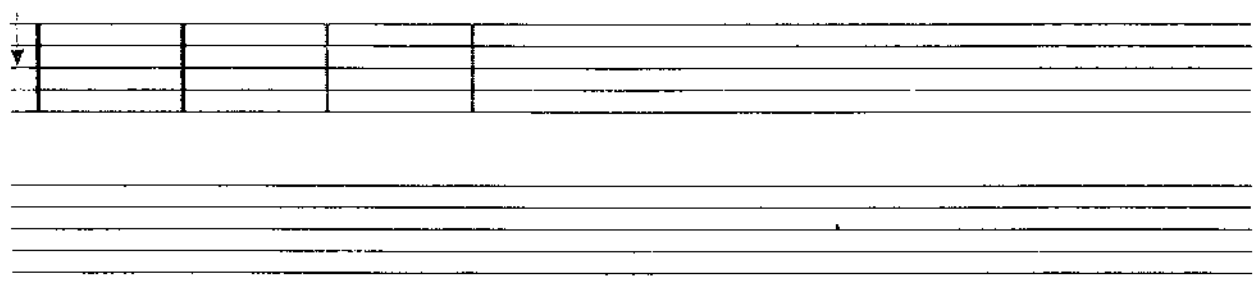

ЗАДАНИЕ 53.

1. Допиши цветные ноты.
2. Раздели песенку на такты.

СОРОКА



Со-ро-ка, со-ро-ка, где была? Да- лё-ко.

РА

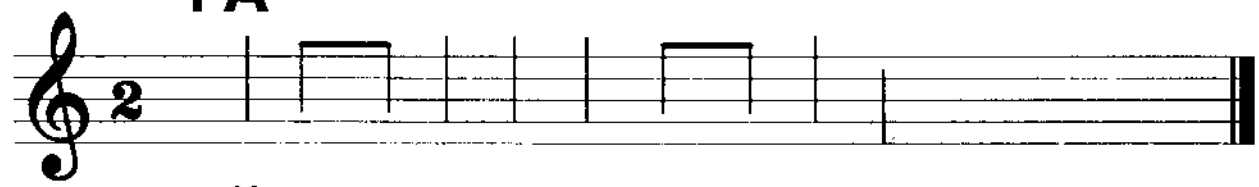

Ка-шу ва-ри-ла, де-ток кор-ми-ла.

ЗАДАНИЕ 54.

1. Допиши цветные ноты.
2. Допиши размер.
3. Раздели песенку на такты.

ДИЛИ-ДОН

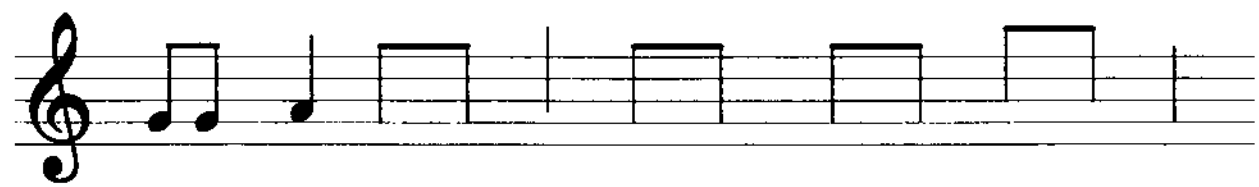

Ди-ли Дон Ди-ли Дон, что за стран-ный пе-ре-звон.

ЗАДАНИЕ 55.

Раскрась бубенчики цветом ступеньки, на которой они "поют".

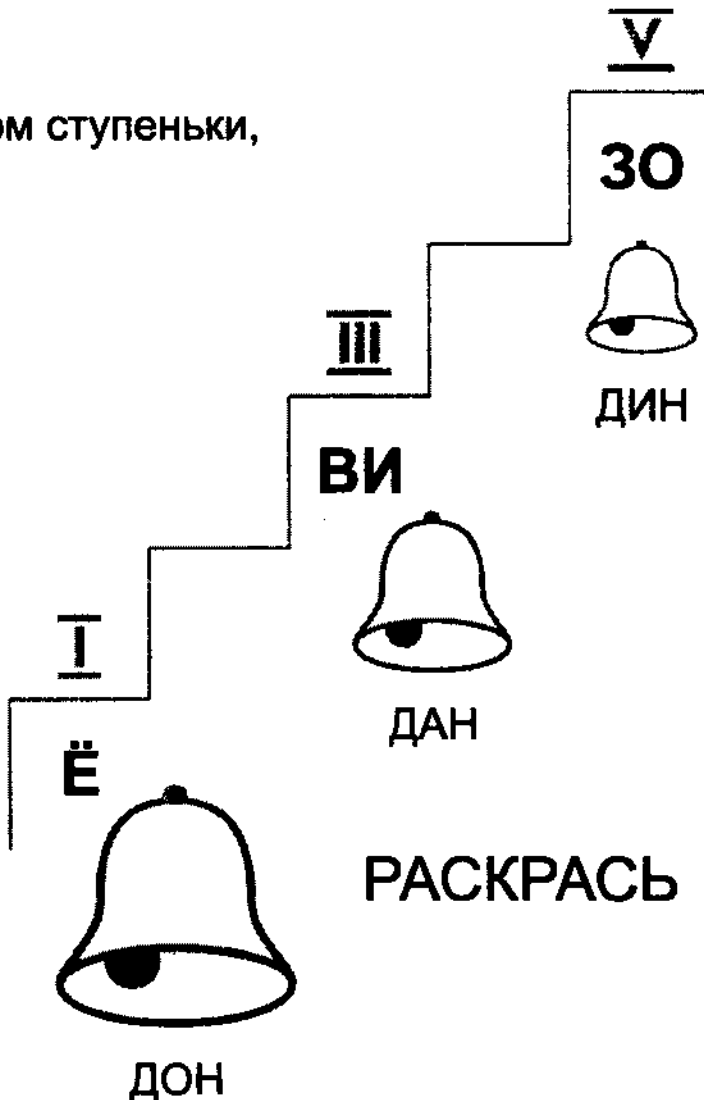

ЗАДАНИЕ 56.

1. Запиши цветные ноты.
2. Спой по лесенке (стр. 42).

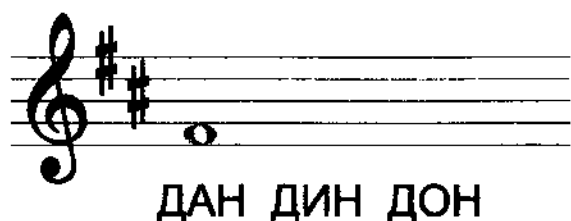
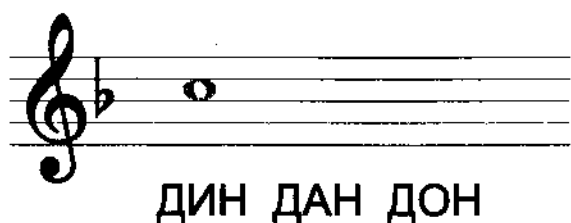

ЗАДАНИЕ 57.

1. Запиши ритм.
2. Спой по лесенке (стр. 42).

ПУТАНИЦА



Во-ро-бы-шек при-бе-жал и ко-ро-вой за-мы-чал му-у му-у

ЗАДАНИЕ 58.

1. Допиши цветные ноты.
2. Нарисуй (приклей) картинку-отгадку.

ЗАГАДКА

30



Выш-ли с ма-мой на лег-ке ма-лы-е ре-бя-та



И по-плы-ли по ре-ке жёл-ты - е ?

ЗАДАНИЕ 59.

1. Простучи ритм каждой партии.
2. Спойте по лесенке вдвоём.
3. Запиши цветными нотами.

30 **30**

ЗАДАНИЕ 60.

1. Сочини вторую партию и запиши её.
2. Сочини двухголосую мелодию и запиши цветными нотами.

ТРЕЗВУЧИЕ

ЗАДАНИЕ 61.

Учись писать трезвучия – "снеговики" от разных нот.

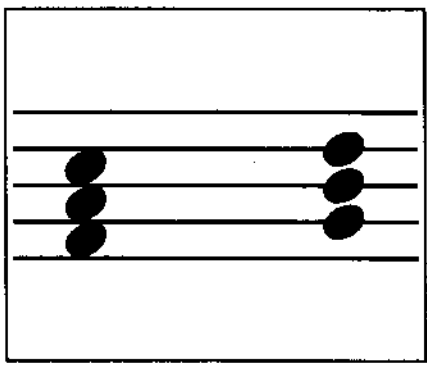

ЗАДАНИЕ 62.

Напиши "горку снеговиков".

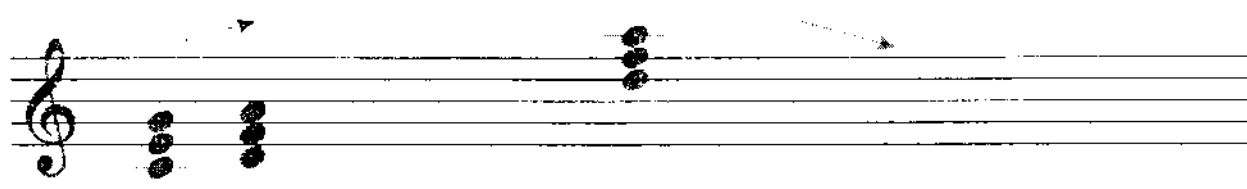

ЗАДАНИЕ 63.

Дорисуй "снеговиков" от каждой нотки.



ЗАДАНИЕ 64.

Нарисуй "снеговика".

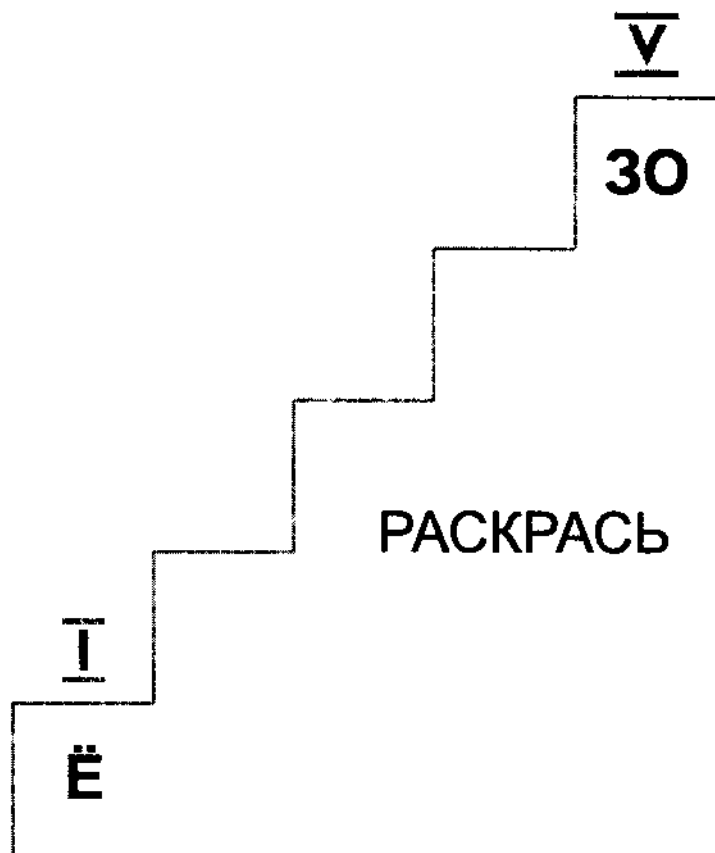

ЗАДАНИЕ 65.

1. Подпиши цветные ноты.
2. Пой песенку по лесенке.

ВВЕРХ И ВНИЗ



ВОСЬМАЯ С ХВОСТИКОМ

ЗАДАНИЕ 66.

Учись писать восьмую ноту.



ЗАДАНИЕ 67.

"Рассели" нотки по квартирам.

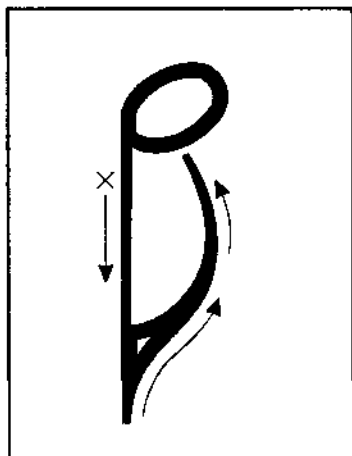
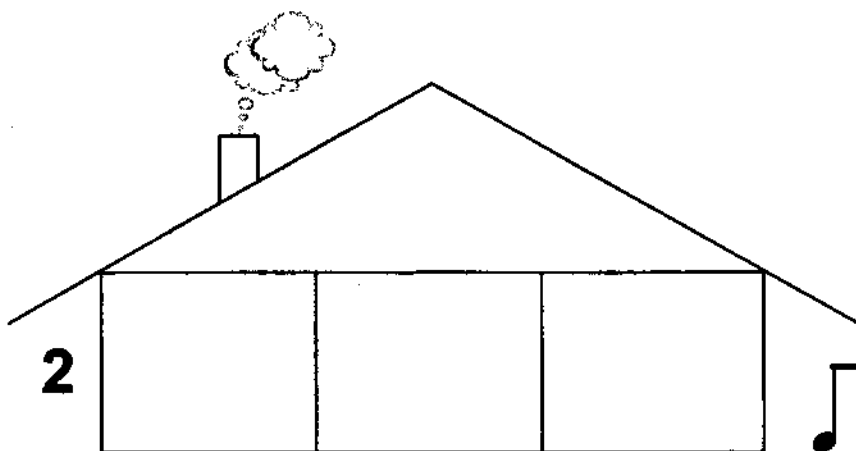

ЗАДАНИЕ 68.

Учись писать восьмую ноту.



ЗАТАКТ

ЗАДАНИЕ 69.

Нарисуй (приклей) картинку.

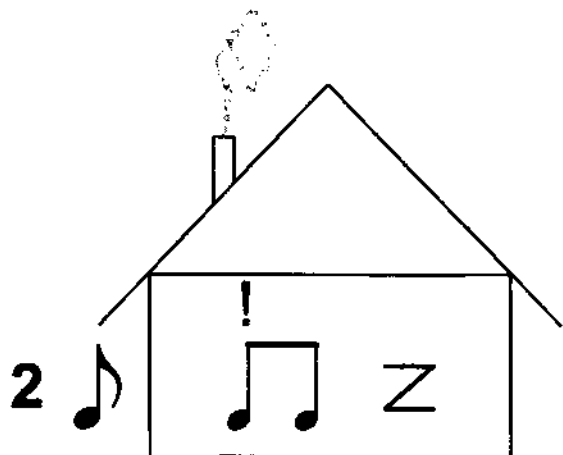

Цы- плё-нок

ЗАДАНИЕ 70.

1. Придумай слова на затакт.
2. Нарисуй (приклей) картинку.

ЗАДАНИЕ 71.

Нарисуй (приклей) картинку.

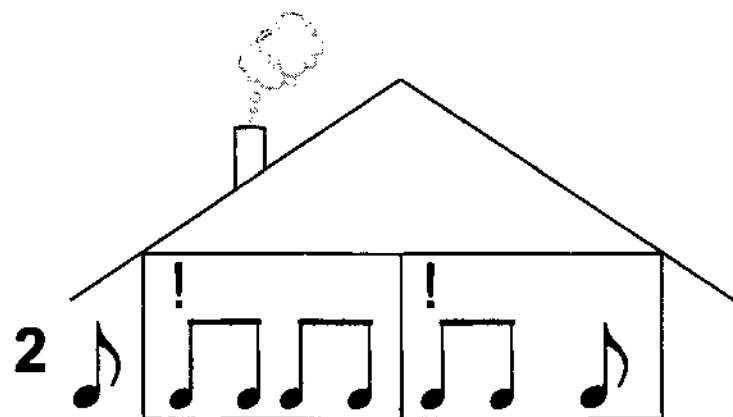

Сту- чит в ок-но о-сен-ний дождь

ЗАДАНИЕ 72.

1. Запиши ритм.
2. Отметь сильные доли (!).
3. "Рассели" нотки в домике.



И-ДЁТ БЫ-ЧОК КА-ЧА-ЕТ-СЯ

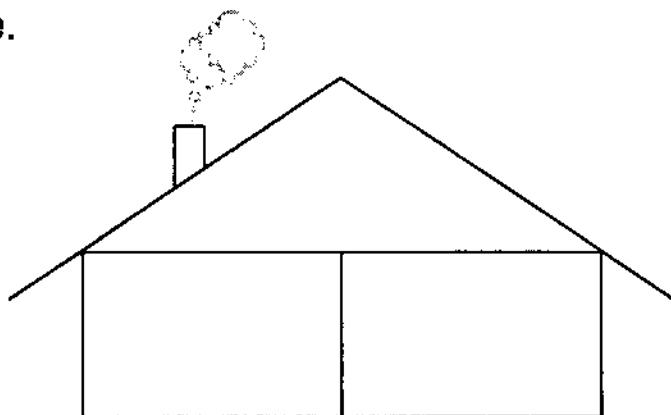

И-ДЁТ БЫ-ЧОК КА-ЧА-ЕТ-СЯ

ЗАДАНИЕ 73.

1. Допиши цветные ноты.
2. Отметь сильные доли (!).
3. Раздели на такты.

КУРЫ

Ё 30



Ку-дах-чут ку-ры во дво-рах: ку-дах-тах-тах, ку-дах-тах-тах.

ЗАДАНИЕ 74.

Запиши цветными нотами от разных звуков песню "Куры".

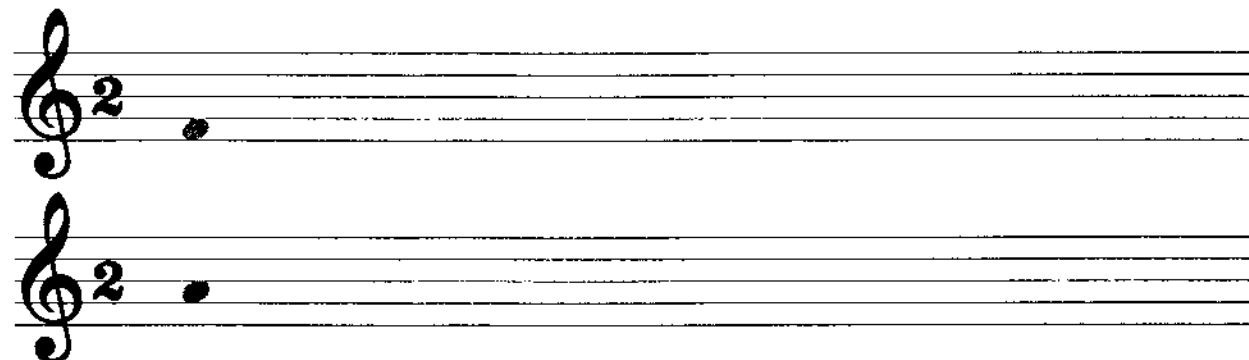

ВОСЬМАЯ ПАУЗА

ЗАДАНИЕ 75.

Учись писать.

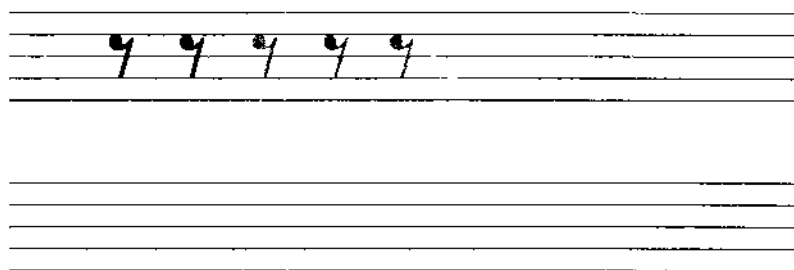
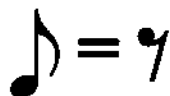
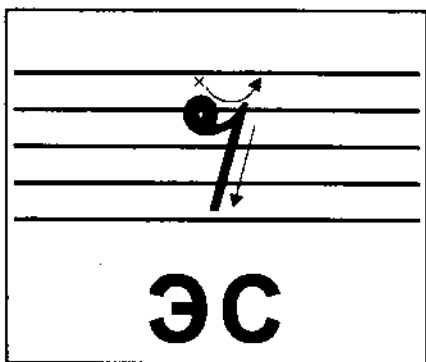

ЗАДАНИЕ 76.

1. Допиши ритм.
2. Отметь сильные доли (!).

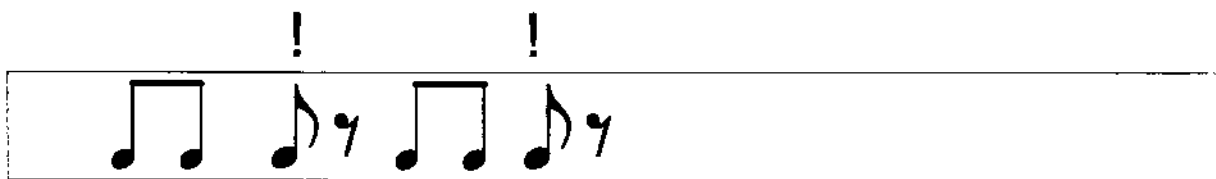

К НАМ СКО-РЕЙ ВЫ-ХО-ДИ, ХО-РО-ВОД ЗА-ВО-ДИ

ЗАДАНИЕ 77.

"Рассели" ноты по тактам-квартирам.

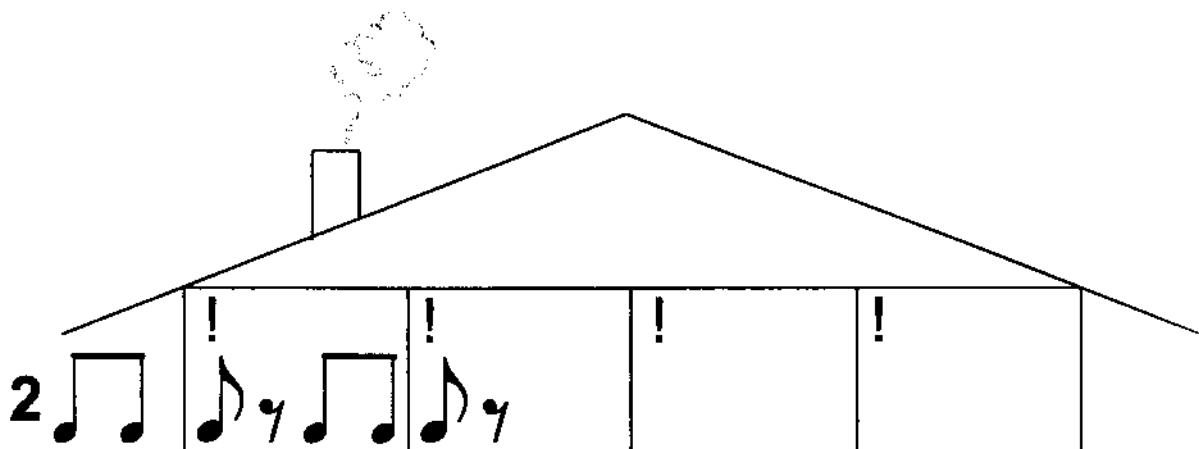

ЗАДАНИЕ 78.

1. Простучи ритм каждой партии.
2. Простучи одновременно обе партии.

30

ВИ

ЗАДАНИЕ 79.

1. Запишите цветными нотами двухголосье.
2. Спойте вдвоём.

ЗАДАНИЕ 80.

1. Сочини ритм второй партии и запиши.
2. Сочини и запиши цветными нотами двухголосую мелодию.

?

ЗАДАНИЕ 81.

Расставь восьмые паузы.

**ЗАДАНИЕ 82.**

1. Спой песенку по лесенке.
2. Запиши её от других нот.

БЕЛЫЙ СНЕГ

Бе-лый снег, бе-лый мел, бе-лый за-яц то-же бел,



а вот бел-ка не бе-ла, бе-лой да-же не бы-ла.

дома

ЗАДАНИЕ 83.

1. Допиши цветные ноты.
2. Спой песенку по лесенке.
3. Запиши её от другой ноты.

НОВЫЙ ДОМ

РА ЗО ВИ Ё
Вот он но-вый дом я хо-ди-те по-гля-ди-те в но-вом зя-ин в до-ме том при-хо-

до-ме по-мо-ги-те.

ЗАДАНИЕ 84.

1. Раскрась ступеньки.
2. Спой песенку по лесенке.

ВАЛЯ

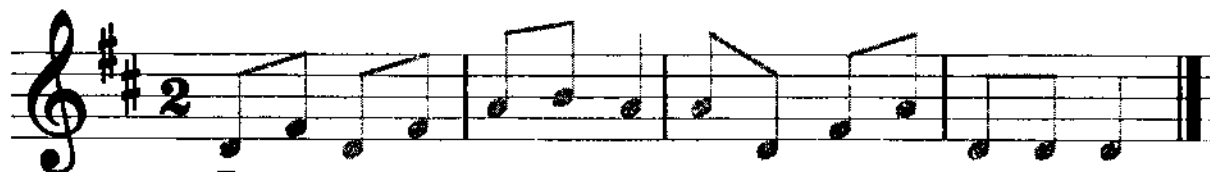

Ва-ля на про-та-лин-ке про-мо-чи-ла ва-лен-ки.

ЗАДАНИЕ 85.

1. Определи размер и подпиши его.
2. Рассели ноты по тактам-квартирам.

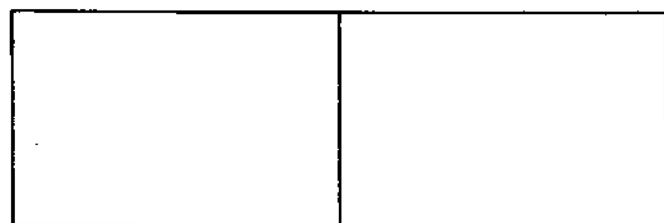

Све-тит сол-ныш-ко

ЗАДАНИЕ 86.

Расставь γ и Z .





ЗАДАНИЕ 87.

Из каких длительностей можно составить двудольный такт?

Например, из таких:

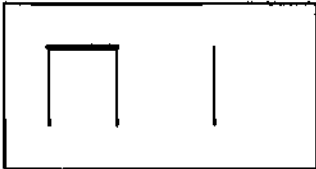
2 

2 

2 

А ещё?

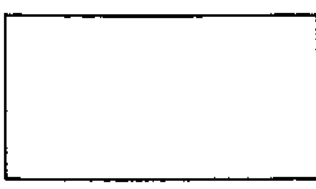

ЗАДАНИЕ 88.

Рассели по двудольным тактам эти длительности.

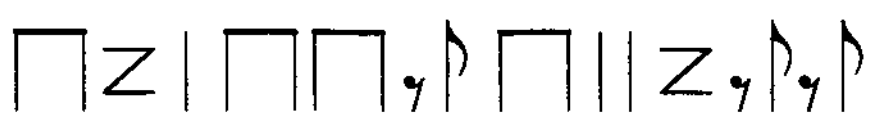

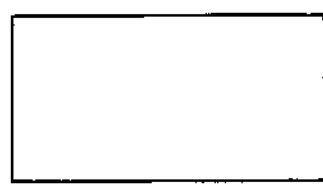
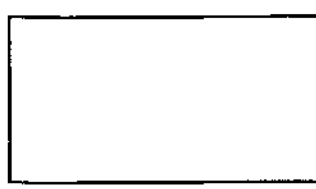
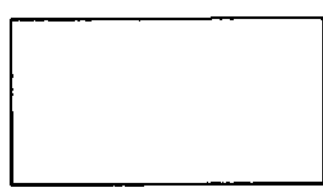
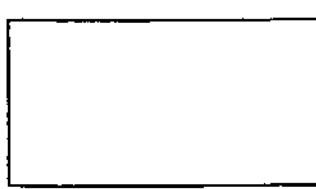
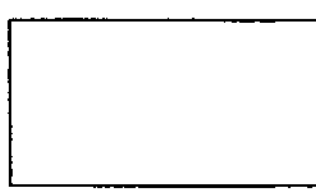

ЗАДАНИЕ 89.

1. Допиши цветные ноты.
2. Спой песенку по лесенке.
3. Нарисуй (приклей) картинку.

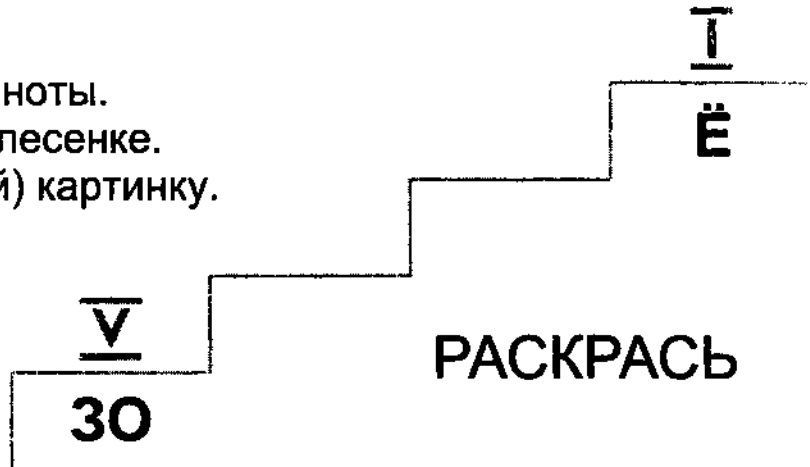

МАРШ

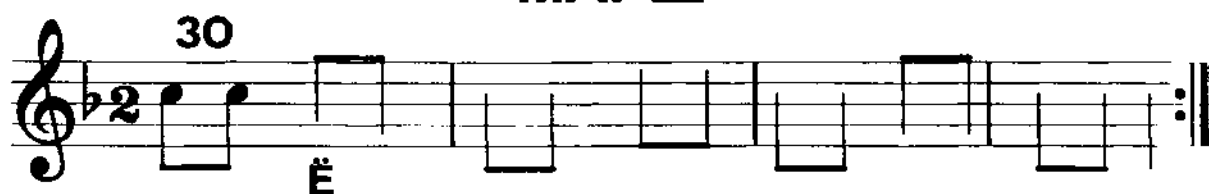

Ле-вой пра-вой, ле-вой пра-вой на па-рад и-дет от-ряд
Ба-ра-бан-щик ба-ра-ба-нит пол-то-ра ча-са под-ряд.

ЗАДАНИЕ 90.

Допиши цветные ноты.

МЫШКА



Мыш-ка зна-ет не-спро-ста
Мяг-ки лап-ки у ко-та.



Мыш-ка, Мыш-ка, не зе-вай, кот к те-бе кра-дёт-ся, А

ЗАДАНИЕ 91.

1. Допиши цветные ноты.
2. Спой песенку по лесенке.

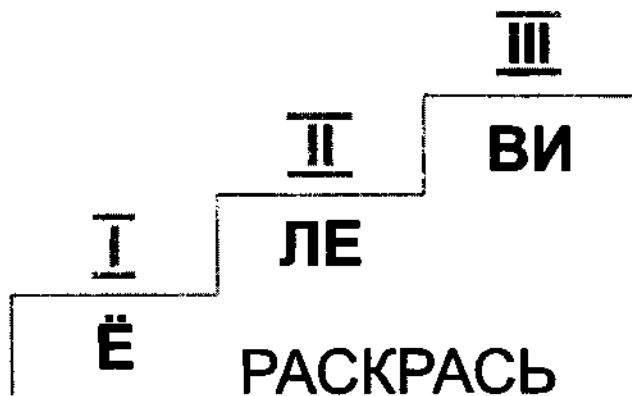

Ой, зво-ны зво-нят, зло-го вол-ка го-нят.

По бо-ло-там, по ов-ра-гам, где ник-то не хо-дит.

ЗАДАНИЕ 92.

1. Допиши ритм.
2. Нарисуй (приклей) картинку.

ВОРОБЕЙ

Во-ро-бей, вы-хо-ди, во-ро-бей, по-гля-ди,

Тут на-сы-па-но зер-но, о-чень круп-но-е о-но.

ЗАДАНИЕ 93.

1. Запиши ритм.
2. Нарисуй (приклей) картинку.

БЕЛЫЕ ГУСИ

БЕ-ЛЫЕ ГУ-СИ К РУ-ЧЕЙ-КУ И-ДУТ,

БЕ-ЛЫЕ ГУ-СИ ГУ-СЯ-ТОК ВЕ-ДУТ

ТРЕХДОЛЬНЫЙ РАЗМЕР

! !

МИ-ЛА-Я МА-МОЧ-КА

3

МИ-ЛА-Я МА-МОЧ-КА

ЗАДАНИЕ 94.

1. Обозначь сильные доли (!).
2. Рассели нотки по тактам-квартирам.
3. Спой песенку по лесенке.

НИНА – НАННА

Ни-на Нан-на, спи, мо-я крош-ка

3

ЗАДАНИЕ 95.

1. Обозначь сильные доли (!).
2. Рассели нотки по тактам-квартирам.
3. Спой песенку по лесенке.

ВЕСЁЛЫЙ ДУДА



Жил был на све-те ве-сё-лый Ду-да

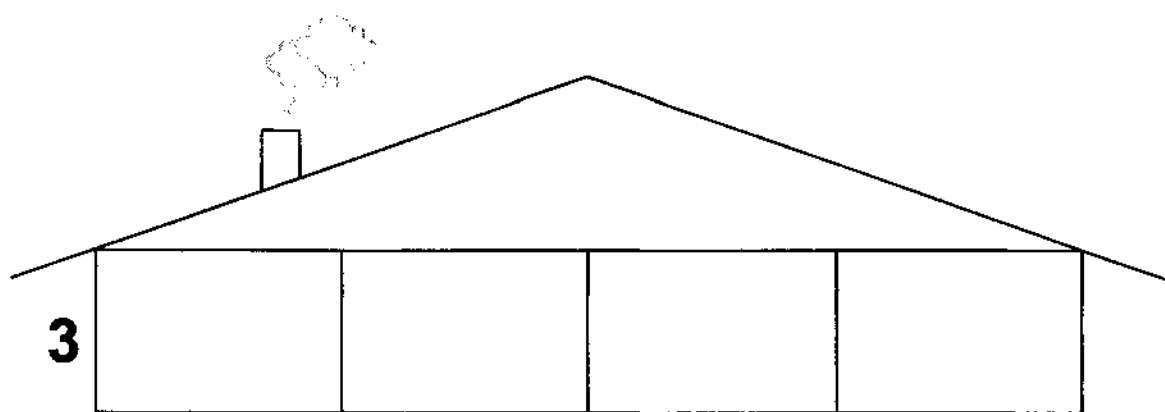

ЗАДАНИЕ 96.

Спойте вдвоём.

ЭХО

Ученик

Musical notation for the 'ЭХО' exercise, student part. It consists of four measures. The notes are: G4 (quarter), A4 (quarter), B4 (quarter), C5 (quarter), B4 (quarter), A4 (quarter), G4 (quarter), F4 (quarter), E4 (quarter), D4 (quarter), C4 (half).

1. Э-хо
2. слу-шай

От-зо-вись
не зе-вай

Чис-то петь
все за мной

На-у-чись
пов-то-ряй

Учитель

Musical notation for the 'ЭХО' exercise, teacher part. It consists of four measures. The notes are: G4 (quarter), A4 (quarter), B4 (quarter), C5 (quarter), B4 (quarter), A4 (quarter), G4 (quarter), F4 (quarter), E4 (quarter), D4 (quarter), C4 (half).

1. Э-хо
2. слу-шай

От-зо-вись
не зе-вай

Чис-то петь
все за мной

На-у-чись
пов-то-ряй

ЗАДАНИЕ 97.

Запиши ритм песни "ЭХО".

A musical staff with a 3/4 time signature. The first measure contains a question mark above a horizontal line and two eighth notes below. The second measure contains a question mark below. The third, fourth, fifth, and sixth measures are empty. The seventh measure contains two eighth notes. The eighth measure contains two eighth notes. The piece ends with a double bar line and a repeat sign.

ЗАДАНИЕ 98.

1. Простучи ритм каждой партии.
2. Простучи одновременно обе партии.

A musical staff with a 3/4 time signature. The first measure has a Z-shaped rhythm symbol above and two eighth notes below. The second measure has a Z-shaped rhythm symbol above and two eighth notes below. The third measure has a Z-shaped rhythm symbol above and two eighth notes below. The fourth measure has two eighth notes above and two eighth notes below. The fifth measure has two eighth notes above and two eighth notes below. The sixth measure has two eighth notes above and two eighth notes below. The seventh measure has two eighth notes above and two eighth notes below. The piece ends with a double bar line and a repeat sign.

ЗАДАНИЕ 99.

Сочини вторую партию и запиши.

A musical staff with a 3/4 time signature. The first measure has a Z-shaped rhythm symbol above and two eighth notes below. The second measure has two eighth notes above and two eighth notes below. The third measure has two eighth notes above and two eighth notes below. The fourth measure has two eighth notes above and two eighth notes below. The fifth measure has two eighth notes above and two eighth notes below. The piece ends with a double bar line and a repeat sign.

ЗАДАНИЕ 102.

1. Спой песенку по лесенке.
2. Запиши её от другой ноты.

И
ЛЕ
ВИ
30
РА

РАСКРАСЬ

Ё

ВЫШЛИ ДЕТИ В САД ЗЕЛЁНЫЙ

Выш-ли де-ти в сад зе-лё-ный тан-це-вать, тан-це-вать.
Ста-ли гу-си удив-лён-но го-го-тать, го-го-тать.

ЗАДАНИЕ 103.

Нарисуй (приклей) картинку к песенке "ПОРОСЯТА".

ДИЕЗ

ЗАДАНИЕ 104.

Учись писать.

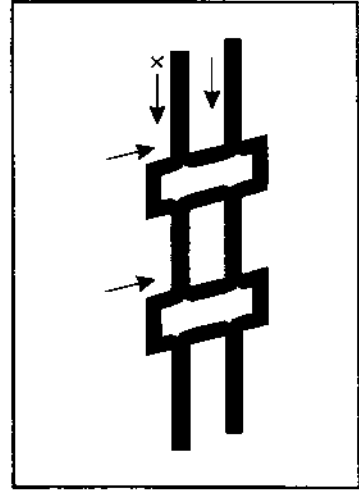
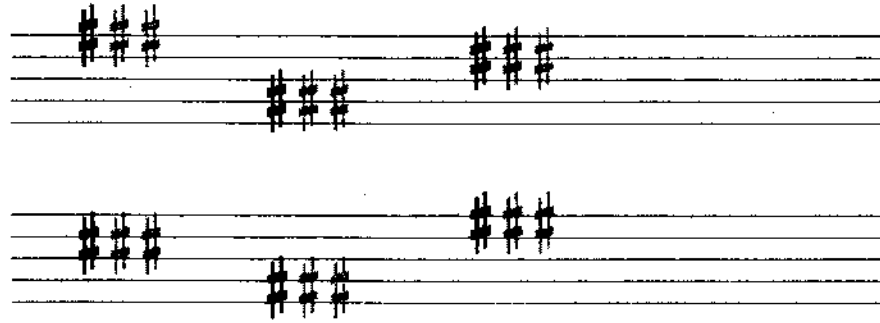

ЗАДАНИЕ 105.

Напиши # перед каждой нотой.

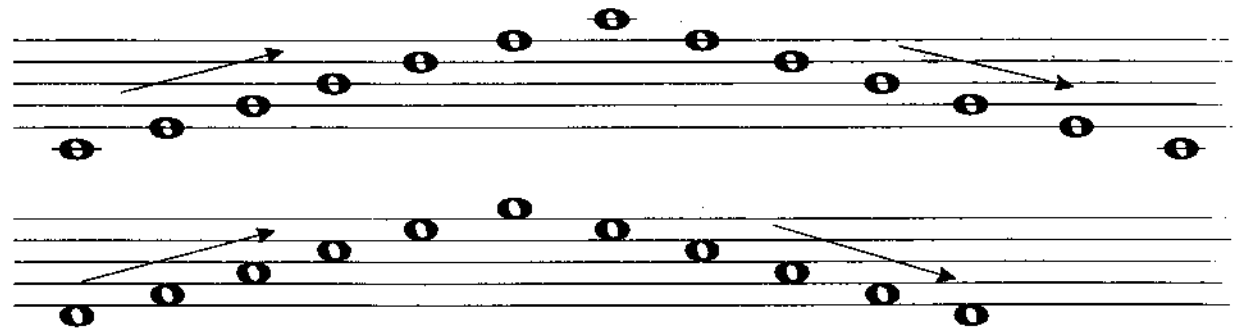

БЕМОЛЬ

ЗАДАНИЕ 106.

Учись писать.

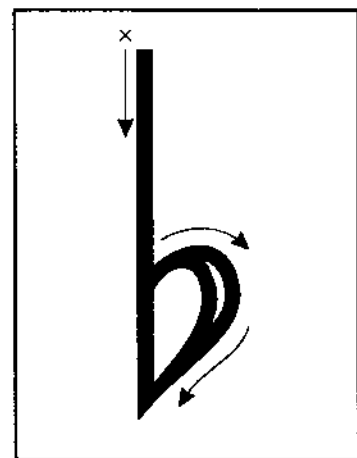

ЗАДАНИЕ 107.

Напиши \flat перед каждой нотой.

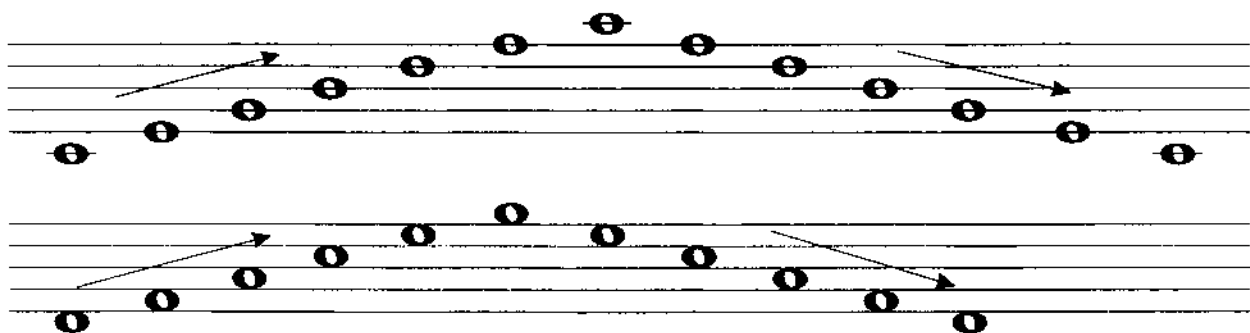

ЗАДАНИЕ 108.

Сочини и допиши цветными нотами песенку.

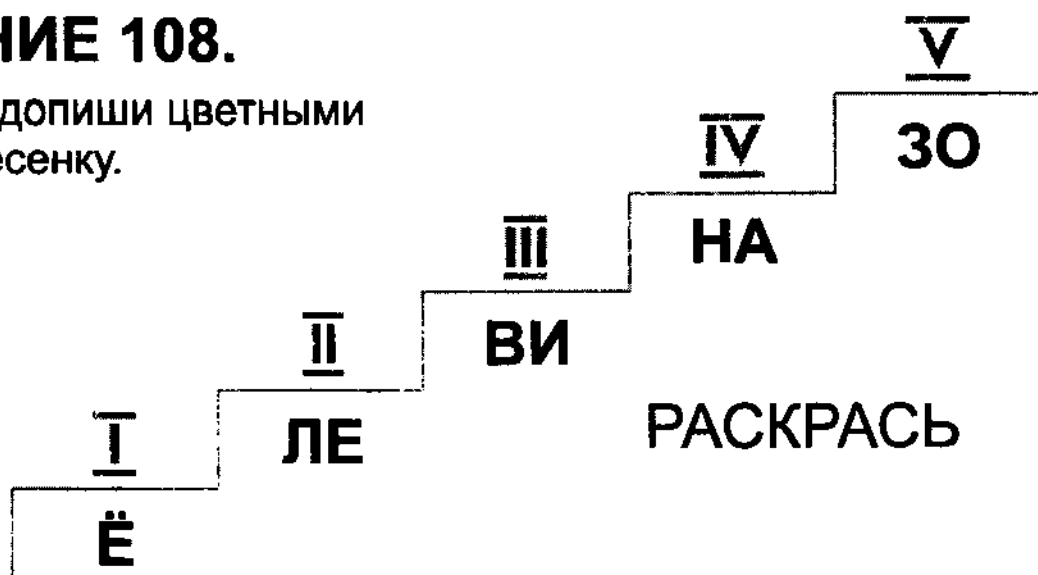

МАШЕНЬКА



Ма-шень-ка, Ма-ша. Де-воч-ка на-ша. В сан-ки са-ди-лась,

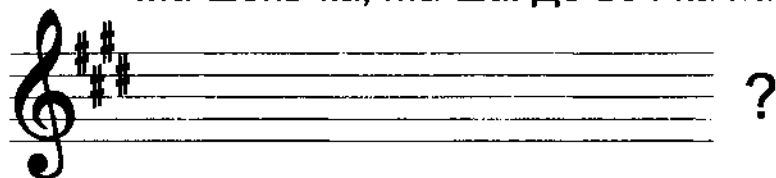

С гор-ки по-ка-ти-лась.

ЗАДАНИЕ 109.

1. Спой песенку по лесенке.
2. Запиши её цветными нотами от другого звука.

КАРУСЕЛЬ



За-кру-жись ты, ка-ру-сель, за-иг-рай шар-ман-ка.
Я о-лень, а я га-зель, а я о-безь-ян-ка.



Про-кру-ти-лась со-рок раз, за-пе-вай сна-ча-ла.

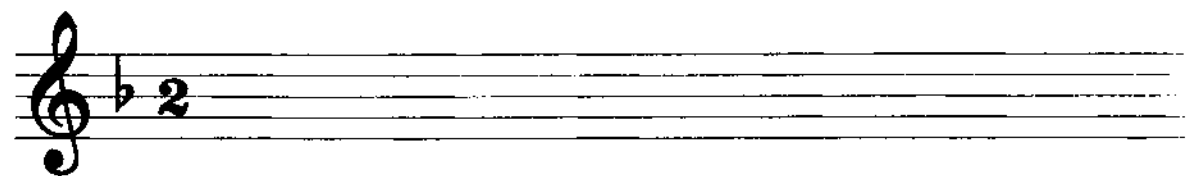
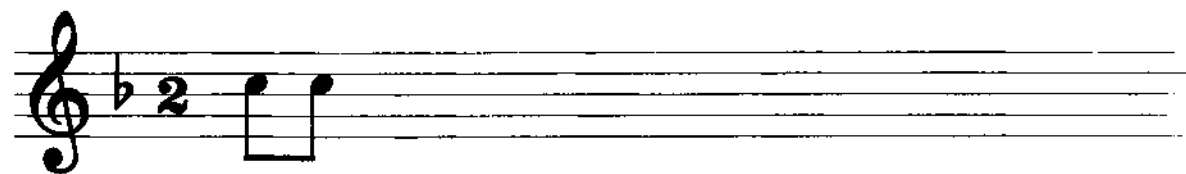

ЗАДАНИЕ 110.

Нарисуй (приклей) картинку к песне "ЧЕМОДАН".

ЗАДАНИЕ 111.

Допиши цветную тонику (Ё).

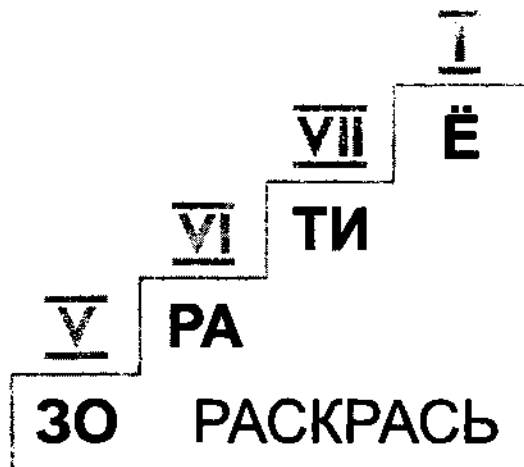

БАРАБАНЩИК



Ле-вой пра-вой, ле-вой пра-вой на па-рад и-дёт от-ряд,
Ба-ра-бан-щик ба-ра-ба-нит пол-то-ра ча-са под-ряд

ЗАДАНИЕ 112.

1. Допиши окончание песни.
2. Обозначь ударную долю.
3. Поставь размер и раздели на такты.

СЛОЖИМ ПЕСЕНКУ



Из ку-би-ков по-стро-им мы и до-ми-ки, и ле-сен-ки,



Из раз-ных зву-ков сло-жим мы и му-зы-ку, и пе-сен-ки.

ШТРИХИ

ЗАДАНИЕ 113.

1. Спой песенки по лесенке.
2. Приклей (нарисуй) картинки.

СТАККАТО – отрывисто

Ска-чет зай-ка бе-лень-кий по сне-гу,

The musical notation is on a single staff with a treble clef, a key signature of one sharp (F#), and a 2/4 time signature. It consists of eight measures. The notes are: G4 (quarter), A4 (quarter), B4 (quarter), C5 (quarter), B4-A4 (beamed eighth notes), G4 (quarter), F#4 (quarter), and E4 (quarter). The first four notes are marked with accents (^) to indicate staccato. The melody ends with a double bar line.

ЛЕГАТО – связно

а ли-са пол-зёт за ним по сле-ду.

The musical notation is on a single staff with a treble clef, a key signature of one sharp (F#), and a 2/4 time signature. It consists of eight measures. The notes are: G4 (quarter), A4 (quarter), B4 (quarter), C5 (quarter), B4-A4 (beamed eighth notes), G4 (quarter), F#4 (quarter), and E4 (quarter). A slur covers all eight notes, indicating legato. The melody ends with a double bar line.

ЗАДАНИЕ 114.

Допиши цветную тонику (Ё).

1.



Горн тру-бит сиг-нал с ут-ра: та-ра-ра та-ра-ра.

2.



Кто на све-те луч-ше всех? Ма-моч-ка.

ЗАДАНИЕ 115.

1. Допиши цветную тонику (Ё).

2. Раздели на такты.

3. Приклей (нарисуй) картинки.



Мы ве-сё-лы-е мы-ша-та, мы иг-ра-ем це-лый день.



Тра-ля-ля-ля. Тра-ля-ля-ля. Мы иг-ра-ем це-лый день.

ЗАДАНИЕ 116.

1. Подпиши ноты и длительности.
2. Спой песенку по лесенке.

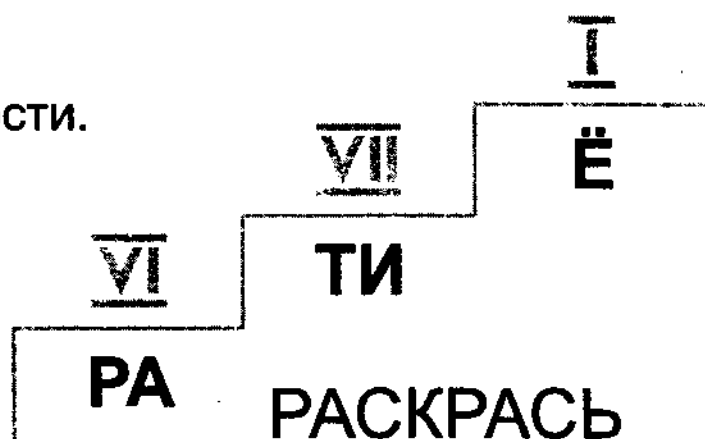

РА-Ё РА-Ё РА-Ё РА ВИ

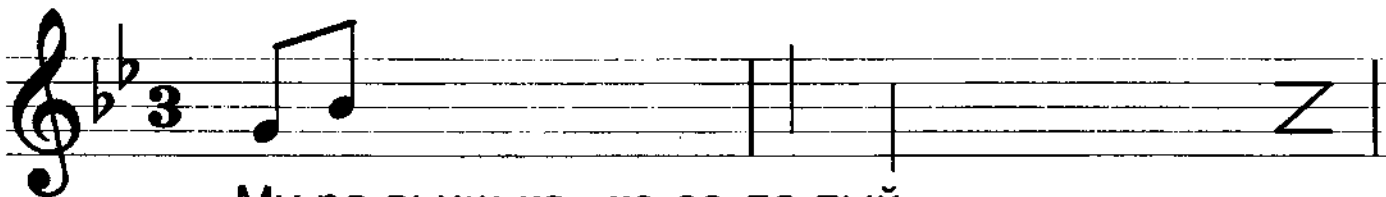

Му-ра-вьиш-ка ко-со-ла-пый

РА-Ё РА-Ё Ё-ТИ РА РА



От-да-вил ми-шут-ке ла-пу

ЗАДАНИЕ 117.

1. Напиши цветные ноты.
2. Нарисуй (приклей) картинку.

МИНОР

РА Ё РА

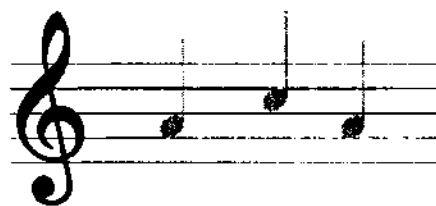

ночь тем-на

МАЖОР

Ё ВИ Ё



свет-лый день

ЗАДАНИЕ 118.

Запиши мажорную и минорную песенки.

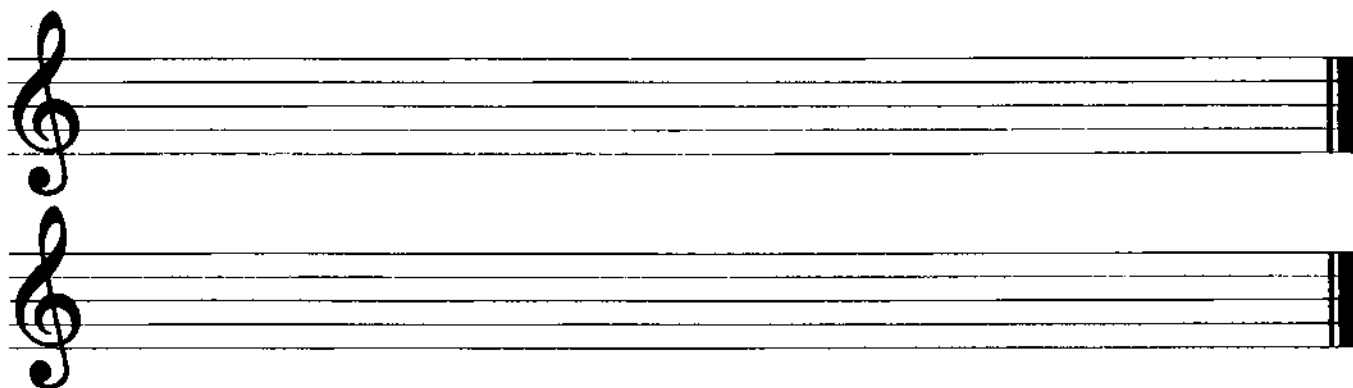

ЗАДАНИЕ 119.

1. Спой песенку по лесенке.
2. Нарисуй (приклей) картинку.

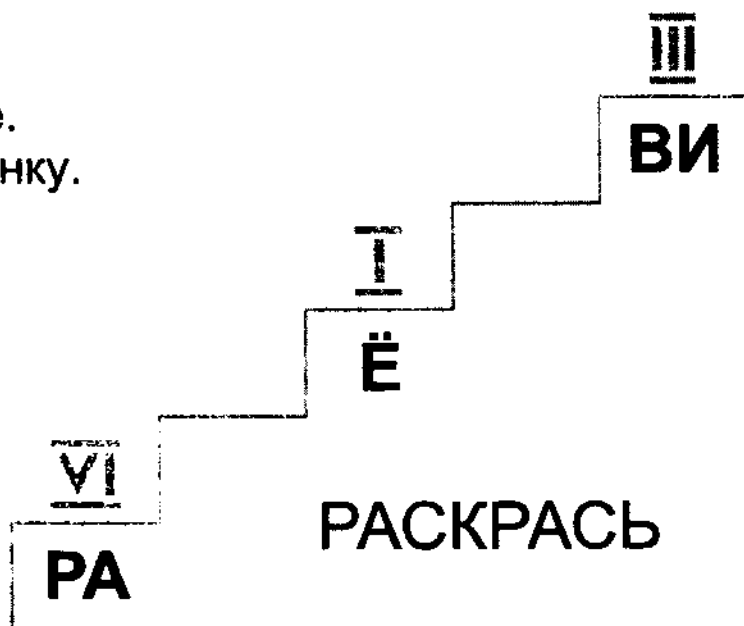

Чёр-ный кот у во-рот груст-но пе-сен-ки по-ёт.

ЗАДАНИЕ 120.

Сочини вторую партию и запиши.

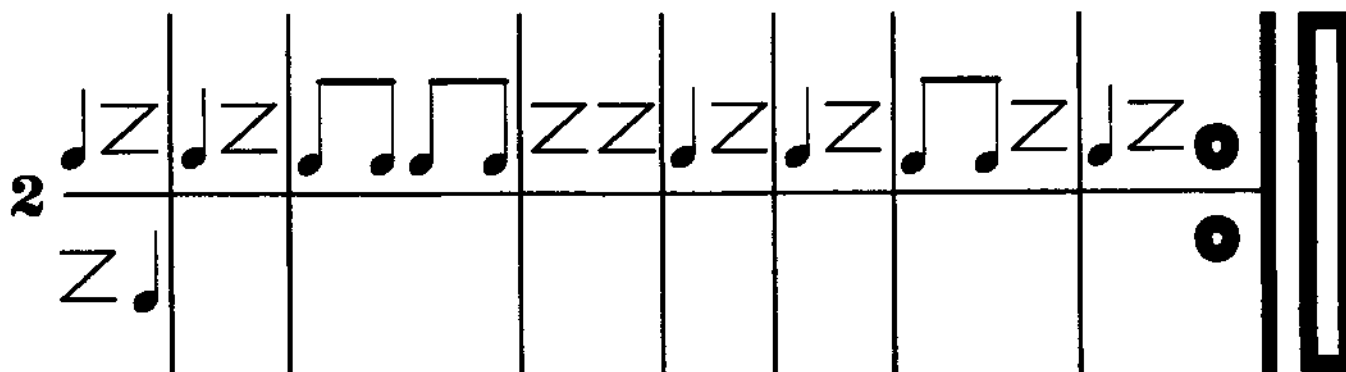

ЗАДАНИЕ 121.

1. Спой мелодию.
2. Придумай вопросительные слова к мелодии.
3. Сочини ответ и пой его по звукам минорного трезвучия.

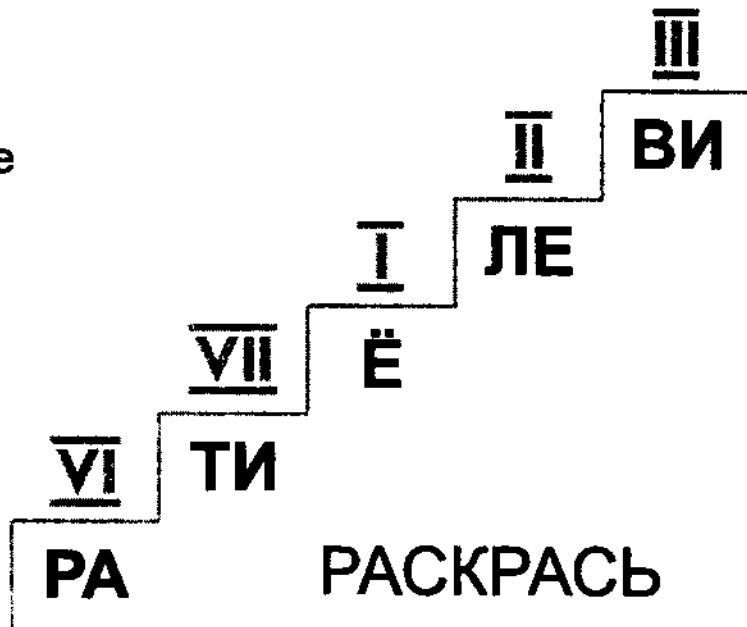

Вопрос:

2/4 РА ТИ Ё ЛЕ | ВИ ВИ ВИ

Ответ:

2/4 РА ТИ Ё ЛЕ | ВИ ВИ ВИ

ЗАДАНИЕ 122.

Допиши цветные ноты.

Ё РА Ё РА

Двух во-ри-шек на-пу-гав, пёс за-ла-ял: "ГАВ, ГАВ, ГАВ".

ВИЁВИЁ РА

А ще-нок си-дел гля-дел, то-же ла-ять за-хо-тел.

ЗАДАНИЕ 123.

Нарисуй (приклей) картинки.

МАЖОР

МИНОР

ЭТО ИНТЕРВАЛЫ:

1-Прима 2-Секунда 3-Терция

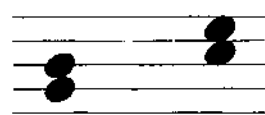
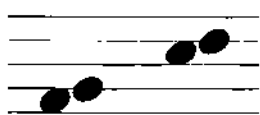
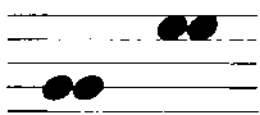

4-Кварта

5-Квинта

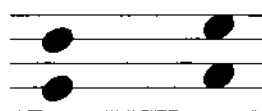
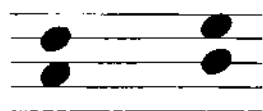

ЗАДАНИЕ 124.

Узнай и подпиши интервалы.

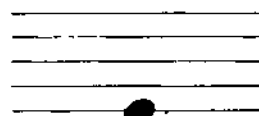
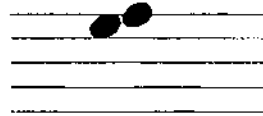
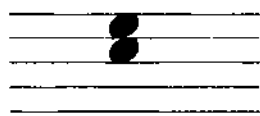
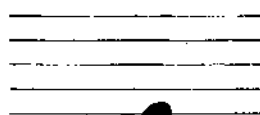
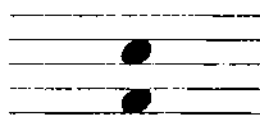
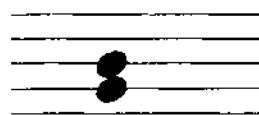
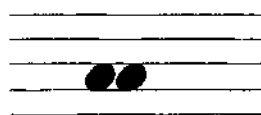
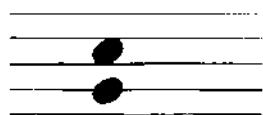
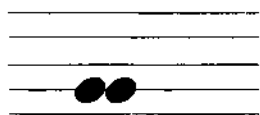

ЗАДАНИЕ 125.

Нарисуй двойные "бусы":

1. из терций;

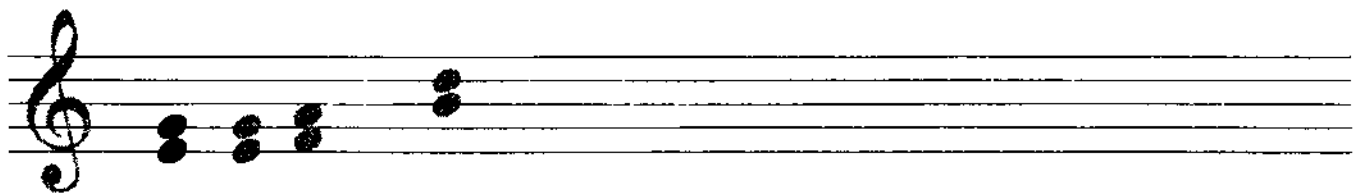

2. из кварт;

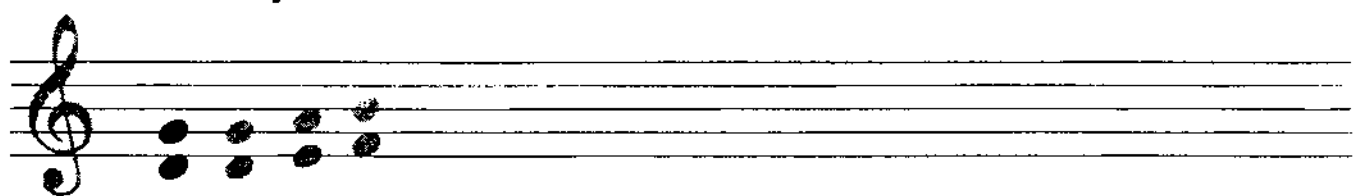

3. из квинт;

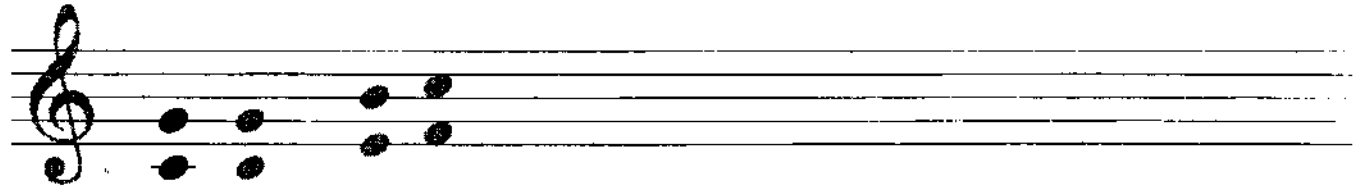

4. из секунд.

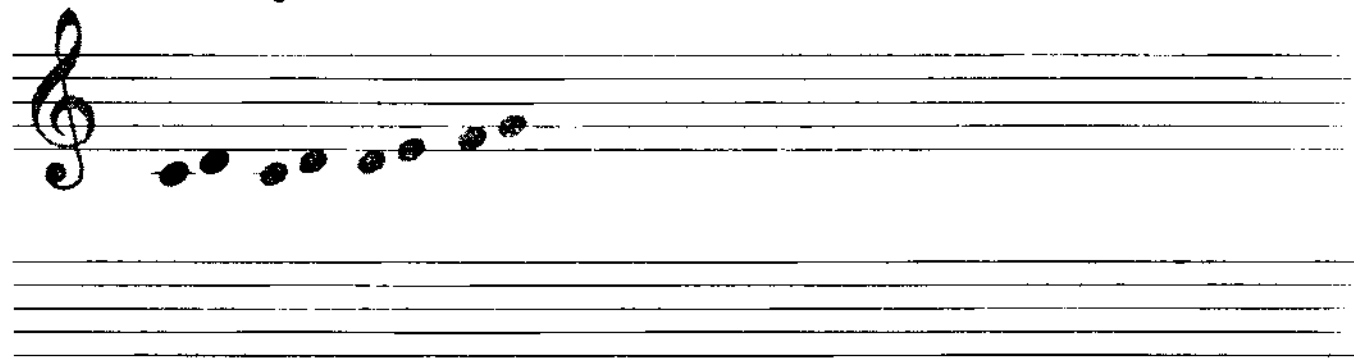

ЗАДАНИЕ 126.

Нарисуй красивые "бусы" для мамы или своей куклы.

2-Секунда

ЗАДАНИЕ 127.

Нарисуй (приклей) картинки.

30



Я сме-юсь

26

ТИ



Пла-чу я

2м

ЗАДАНИЕ 128.

Спой песенку по лесенке.

30

СЧИТАЛОЧКА



С по-ля, с мо-ря, с даль-них гор вет-ры нам ле-тят во двор.

Пер-вый ветер вер-бу мнёт, а вто-рой бе-рё-зу гнёт.

ЗАДАНИЕ 129.

1. Запиши песенку "СЧИТАЛОЧКА" от другой ноты.
2. Подчеркни секунды.

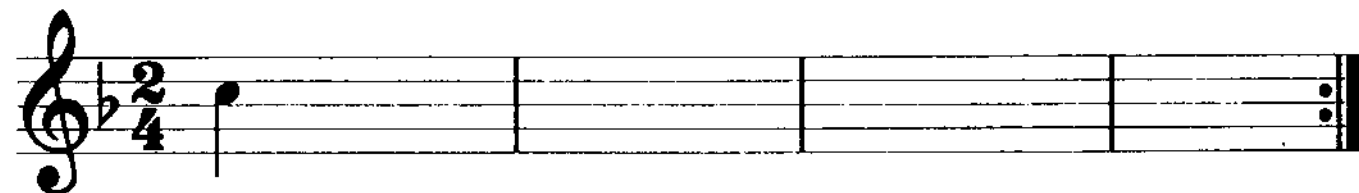

ЗАДАНИЕ 130.

Спой песенку по лесенке.

Ё **СОЛОВЕЙ**



Не ле-тай со-ло-вей у о-ко-шеч-ка.
Ты не пой, со-ло-вей, гром-ки пе-сен-ки.

ЗАДАНИЕ 131.

1. Запиши песенку от другого звука.
2. Подчеркни секунды.



ЗАДАНИЕ 132.

Напиши секунды от разных звуков.

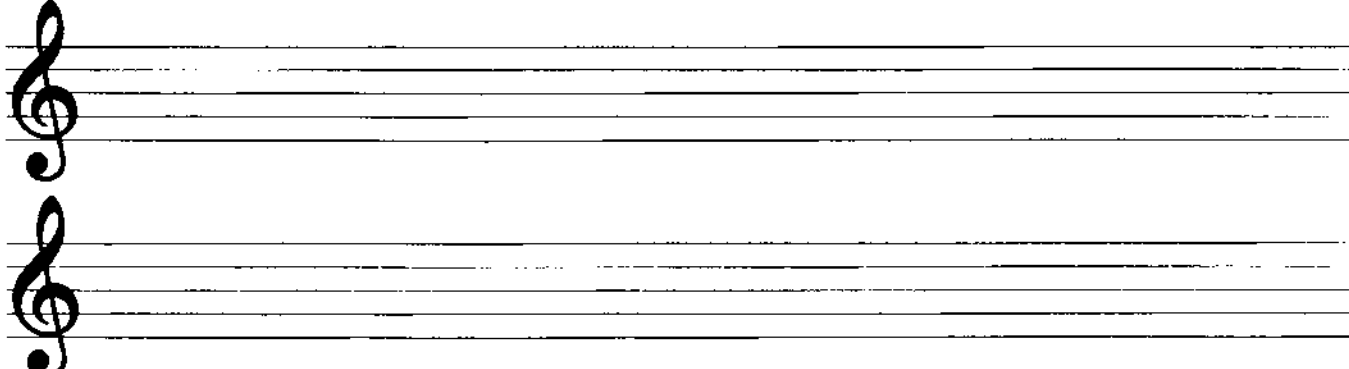

3-Терция

ЗАДАНИЕ 133.

Спой по лесенке.

Ё



свет-лый день

3б

ВИ



ночь тем-на

3м

ЗАДАНИЕ 134.

Спой песенку по лесенке.

Ё ДРУЗЬЯ



Я бе-гу, я бе-гу, а за мной ре-бя-та.

ЗАДАНИЕ 135.

1. Запиши песенку от другого звука.
2. Подчеркни терции.

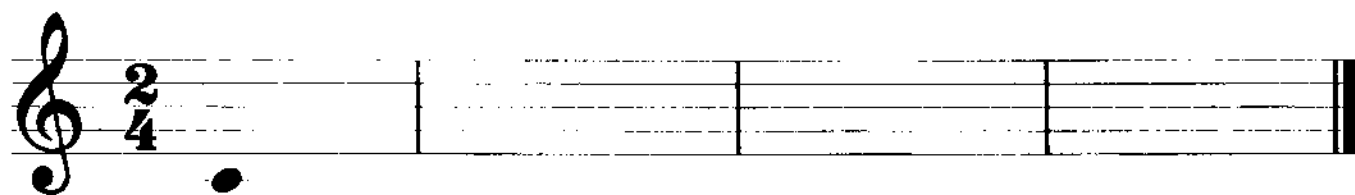

ЗАДАНИЕ 136.

Спой песенку по лесенке.

ВИ УРОЖАЙ



Мы кор-зи-ны не-сём, хо-ром пес-ни по-ём.

ЗАДАНИЕ 137.

1. Запиши песенку от другого звука.
2. Подчеркни терции.

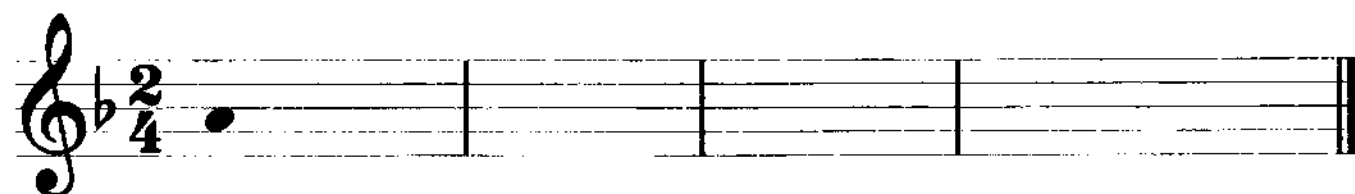

ЗАДАНИЕ 138.

Напиши терции от разных звуков.

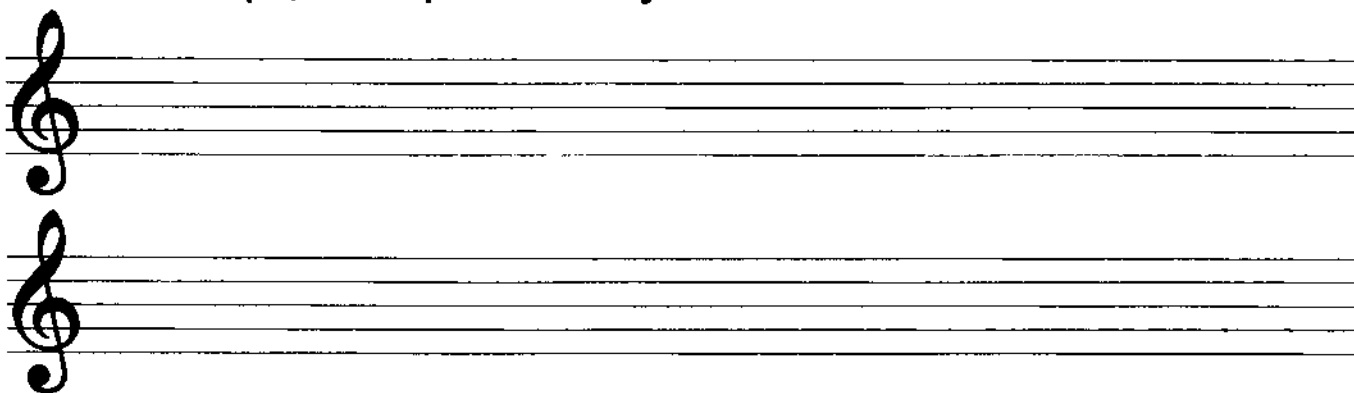

4-Кварта

ЗАДАНИЕ 139.

Нарисуй (приклей) картинку.



Впе-рёд в по-ход
4ч.

ЗАДАНИЕ 140.

Спой песенку по лесенке.

ТУК, ТУК



Тук, Тук, Тук, Тук, мы в ле-су слы-ха-ли стук.

ЗАДАНИЕ 141.

1. Запиши песенку от другого звука.
2. Подчеркни кварты.

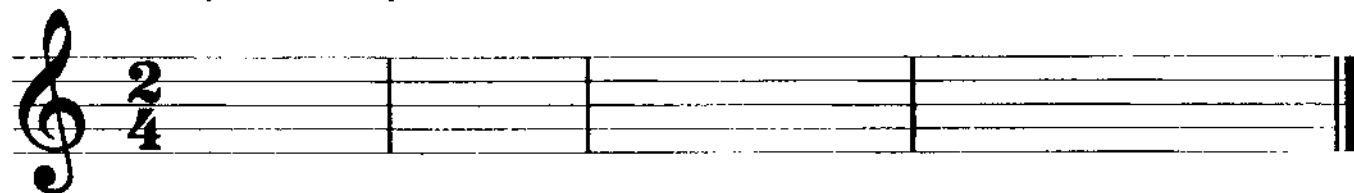

СЕПТАККОРД

ЗАДАНИЕ 146.

Учись писать "снеговиков - великанов" от разных нот.

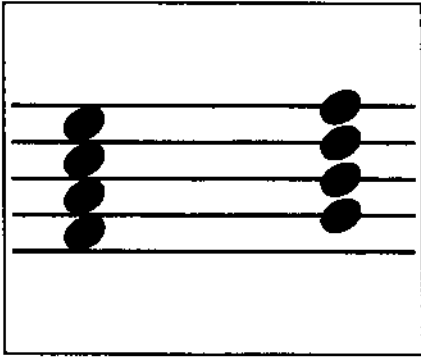

ЗАДАНИЕ 147.

Напиши "горку снеговиков-великанов".

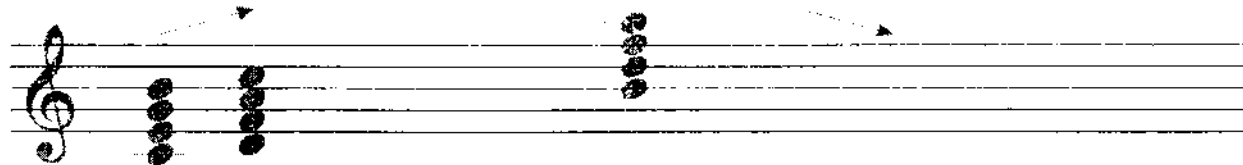

ЗАДАНИЕ 148.

Дорисуй "снеговиков-великанов" от каждой нотки.



ЗАДАНИЕ 149.

Нарисуй "снеговика-великана".

СКАЗКА О КОРОЛЕВЕ-ТОНИКЕ И ЕЕ ВОЛШЕБНОМ ЗАМКЕ

В волшебной Стране Звуков жила – была Королева-Тоника.

Она жила в семиэтажном замке на I красном этаже. Королева-Тоника носила роскошные платья, и любимым цветом у нее был красный. Тоника была уверенная женщина и любила настоять на своем.

Король, муж Тоники, занимал покои на V оранжевом этаже. Он обожал апельсины, носил оранжевый камзол и башмаки с бантами апельсинового цвета.

Короля звали Доминантсептаккорд, он был воинственным и смелым рыцарем.

Когда он собирал свое войско и шел на войну, Королева-Тоника надевала печальное сиреневое платье и выходила на балкон сиреневого VI этажа. Она махала вслед уходящему войску кружевным платочком.

На время военных походов Короля-Доминантсептаккорда в замок приезжали погостить родственники Королевы-Тоники, чтобы ей не было так скучно и одиноко.

Дочь Короля и Королевы, Принцесса-Субдоминанта, занимала желтые покои IV этажа.

Она была довольно легкомысленной особой, одевалась в желтые платья и любила салат из незрелых одуванчиков.

Ее муж, Септаккордик, был юный и свежий, как зеленый огурец. Он жил на своем любимом зеленом II этаже, где находилась оранжерея экзотических растений.

Иногда к молодежной компании присоединялась Грустная Сестра Королевы. Ее комнаты были на синем III этаже, она обожала синие платочки, синие сумочки,

синие туфельки, и глаза ее, синие-синие, были всегда на мокром месте.

VII, последний, этаж замка занимал еще один гость. Он разглядывал черное бездонное небо в телескоп. На его черном бархатном плаще были вышиты звезды всех цветов радуги, и о каждой из них он рассказывал чудесную сказку. Звали этого гостя Септаккорд-Звездочет.

Когда все обитатели собирались вместе, из замка звучала прекрасная музыка.

Нарисуй героев сказки.

T_{5₃}

Королева-Тоника

D₇

Король-Доминантсептаккорд

VI_{5₃}

Королева на балконе

S^{5₃}

Принцесса-Субдоминанта

II₇

Принц-Септаккордик

III^{5₃}

Сестра Королевы

VII₇

Звездочёт

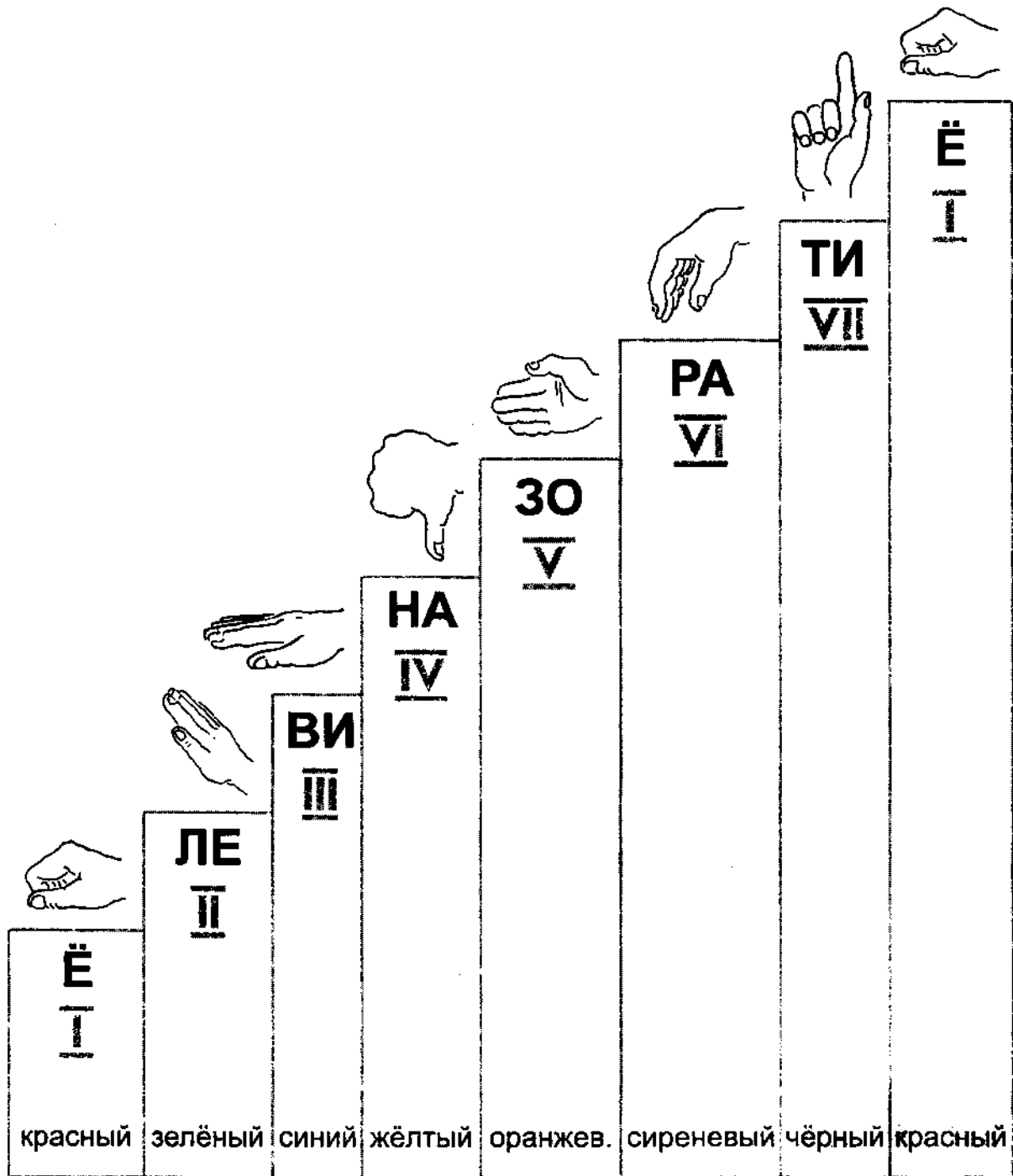

РАСКРАСЬ

НОТНОЕ ПРИЛОЖЕНИЕ

ЧАСЫ

Умеренно



Бьют ча-сы на баш-не: та, та, та, та.

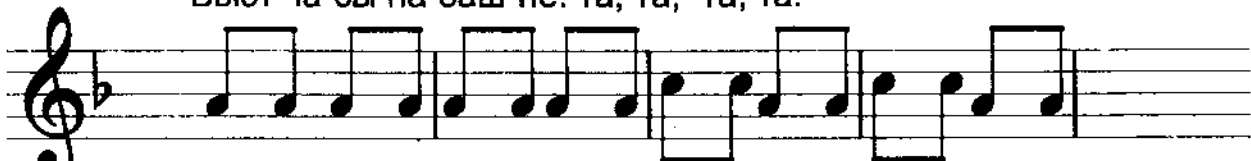

Вот стен-ны-е по-жи-ве-е ти-ти, ти-ти, ти-ти, ти-ти.



А руч-ны-е всё спе-шат: ти-ки-ти-ки, ти-ки-ти-ки, ти-ки-ти-ки, так.

ДВА КОТА

Весело



Та - та, два ко-та, два о-бод-ран-ных хвос-та,

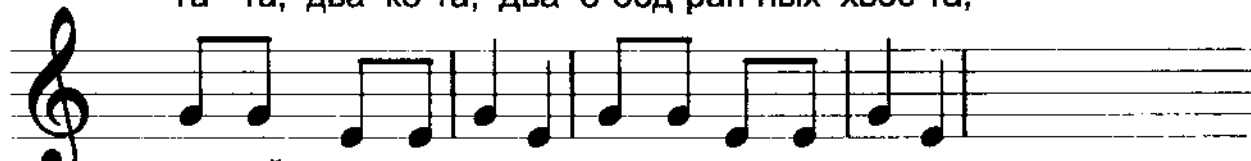

се-рый кот в чу-ла-не, все у-сы в сме-та-не,

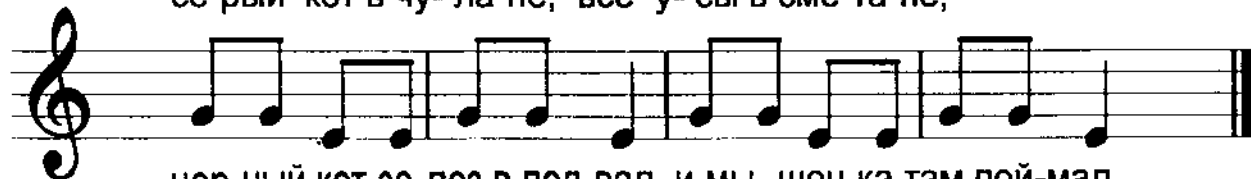

чер-ный кот за-лез в под-вал и мы-шон-ка там пой-мал.

ЗАИНЬКА, ЗАЙКА

Ласково



За-инь-ка, зай-ка, се-рень-кий зай-ка,
Длин-ны-е уш-ки, быст-ры-е нож-ки.

Грустно

ЛИПКА



Вы-рос-ла я, лип-ка, то-не-нь-кой и гиб-кой,



Не ло-май ме-ня, не ло-май ме-ня.

Тяжело

СЛОН



Дин-дон дин-дон в пе-ре-ул-ке бро-дит слон.



Ста-рый доб-рый се-рый слон дин-дон дин-дон.

Весело

ДИЛИ-ДОН



Ди-ли-дон ди-ли-дон, что за стран-ный пе-ре-звон.

ЛИСА

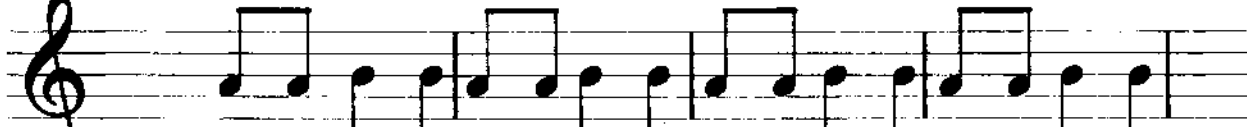

Уж как шла ли-са по трав-ке, наш-ла аз-бу-ку в ка-нав-ке.



О-на се-ла на пе-нёк и чи-та-ла весь де-нёк.

ТИК-ТИК-ТАК

Четко, неторопливо



Тик-тик-так

Тик-тик-так



Це-лый де-нь сту-чу я так.

ПЕТУШОК



Пе-ту-шок, пе-ту-шок,
Зо-ло-той гре-бе-шок,



Мас-ле-на го-ло-вуш-ка,
Шёл-ко-ва бо-ро-душ-ка.



Что ты ра- но вста-ёшь,
Де-тям спать не да-ёшь

СОРОКА



Со-ро-ка, со-ро-ка, где бы-ла? Да-лё-ко.



Ка-шу ва-ри-ла, де-ток кор-ми-ла.

БУБЕНЧИКИ

Задорно



Бу-бен-чи-ки ви-сят, ка-ча-ют-ся, зве-нят,
По-слу-шай э-тот звон: дин-дин дан-дан дон-дон.

ВВЕРХ И ВНИЗ



Вверх- вниз, вверх и вниз, вверх и вниз ле-чу я быст-ро.



Толь-ко б не у-пасть. Бух!

ПУТАНИЦА

Живо

Протяжно



Во-ро-бы-шек при-бе-жал и ко-ро-вой за-мы-чал: Му-у, му-у.

Тяжело

Бодро

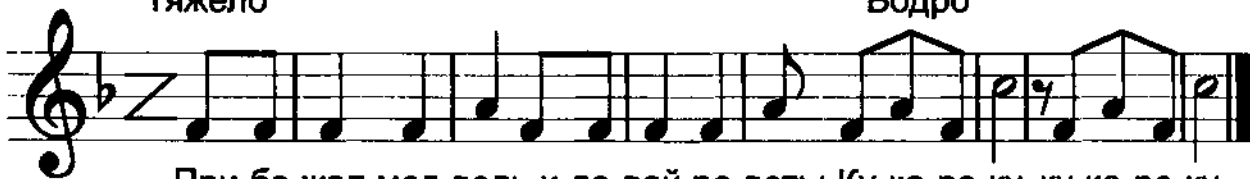

При-бе-жал мед-ведь и да-вай ре-веть: Ку-ка-ре-ку, ку-ка-ре-ку.

КУРЫ



Ку-дах-чут ку-ры во дво-рах: ку-дах-тах-тах, ку-дах-тах-тах.

НОВЫЙ ДОМ



Вот он, но-вый дом, я хо-зя-ин в до-ме том, при-хо-

ди-те, по-гля-ди-те, в но-вом



до-ме по-мо-ги-те.

МАРШ

Решительно



Ле-вой, пра-вой, ле-вой, пра-вой, на па-рад и-дёт от-ряд,
Ба-ра-бан-щик ба-ра-ба-нит пол-то-ра ча-са под-ряд.

Осторожно

МЫШКА



Мыш-ка зна-ет не-спро-ста,
Мяг-ки лап-ки у ко-та.

Ускоряя



Мыш-ка, мыш-ка, не зе-вай, кот к те-бе кра-дёт-ся. Ай.

ВОРОБЕЙ



Во-ро-бей, при-хо-ди, во-ро-бей, по-гля-ди.



тут на-сы-па-но зер-но, о-чень круп-но-е о-но.

ОЙ, ЗВОНЫ ЗВОНЯТ

Широко



Ой, зво-ны зво-нят, зло-го вол-ка го-нят.



По бо-ло-там, по ов-ра-гам, где ник-то не хо-дит.

БЕЛЫЕ ГУСИ



Бе- лы-е гу-си к ру-чей-ку и-дут,



Бе- лы-е гу-си гу-ся-ток ве-дут.

ПОРОСЯТА

Неторопливо

Задумчиво



От рас-све-та до за-ка-та рас-суж-да-ли по-ро-ся-та: "Вот бы

Решительно



нам на пя-тач-ки на-це-пи-ли бы оч-ки. Мы бы чис-ты-ми хо-



ди-ли, все бы лу-жи об-хо-ди-ли".

ЧЕМОДАН

Шутливо



Плыл по мо-рю че-мо-дан, в че-мо-да-не был ди-ван,
а в ди-ва-не спря-тан слон. Кто не ве-рит – вый-ди вон!

ЛИТЕРАТУРА

- Одоевский В.Ф. Музыкальная грамота. – В кн.: Музыкально-критическое наследие. М., 1956.
- Лупан С. Поверь в свое дитя. М., 1993.
- Смирнова Т.И. Фортепиано. Интенсивный курс. Методические рекомендации. М., 1992.
- Кодай З. Музыкальное образование в Венгрии. М., 1992.
- Воронин Г.В. Современная музыкальная система как самоотражение организации бессознательного. – В кн.: Природа, функции, методы исследования. т. 2. Тбилиси, 1978.

СОДЕРЖАНИЕ

МЕТОДИЧЕСКИЕ РЕКОМЕНДАЦИИ	3
РЕГИСТРЫ	13
ОТТЕНКИ	14
ДЛИТЕЛЬНОСТИ	15
РИТМ	16
РЕПРИЗА	22
ШТИЛЬ	24
НОТНЫЙ СТАН	26
СКРИПИЧНЫЙ КЛЮЧ	27
ДОБАВОЧНАЯ ЛИНИЯ	30
ЧЕТВЕРТНАЯ ПАУЗА	33
ДОЛЯ–ШАГ. ДВУДОЛЬНЫЙ РАЗМЕР	37
ПОЛОВИННАЯ ПАУЗА	39
ТРЕЗВУЧИЕ	45
ВОСЬМАЯ С ХВОСТИКОМ	47
ЗАТАКТ	48
ВОСЬМАЯ ПАУЗА	50
ТРЕХДОЛЬНЫЙ РАЗМЕР	59
ДИЕЗ	64
БЕМОЛЬ	64

ШТРИХИ	68
МИНОР	70
МАЖОР	70
ИНТЕРВАЛЫ	73
2-СЕКУНДА	75
3-ТЕРЦИЯ	76
4-КВАРТА	78
5-КВИНТА	79
СЕПТАККОРД	80
СКАЗКА О КОРОЛЕВЕ-ТОНИКЕ И ЕЕ ВОЛШЕБНОМ ЗАМКЕ	82
НОТНОЕ ПРИЛОЖЕНИЕ	87
ЛИТЕРАТУРА	93



Галина Николаевна Макаревич
Наталья Викторовна Джанагова

Прописи по сольфеджио

Учебное пособие для письменных творческих заданий

Художники:

А.Ю. Горнов (рисунок на обложке)
Е.В. Торочков (компьютерная графика)

Издательство "Ось-89", 109391, Москва, 2-й Карачаровский пр. 1/1

Лицензия на издательскую деятельность ИД № 01563 от 17.04.2000 г.

Гигиенический сертификат № 77.99.1.953.П.3243.6.99 от 10.06.1999 г.

Подписано в печать 04.10.2000 г. Гарнитура «Ариал»

Формат 60x88/8. Бумага офсетная №1, Зак. 1265

Физ. печ. лист. 12,0. Тираж 2000 экз.

Отпечатано в Подольской типографии ЧПК

142110, г. Подольск, Московской области, ул. Кирова, 25